

Chú Nghĩa Kinh A Di Đà

Chánh Sĩ

Kinh khen ngợi công đức chẳng thể nghĩ bàn
và được tất cả các đức Phật hộ niệm

---o0o---

Nguồn

<http://www.quangduc.com>

Chuyển sang ebook 18-06-2009

Người thực hiện :

Nam Thiên - namthien@gmail.com

[Link Audio Tại Website http://www.phatphaponline.org](http://www.phatphaponline.org)

Mục Lục

Nhất Tâm Đánh Lễ

Duyên Khởi

Phần A : Phật thuyết A Di Đà Kinh

Phần B : Phật nói Kinh A Di Đà

Phần C : Chú nghĩa Kinh A Di Đà

Phần Tự : Phật nói về thế giới Cực Lạc ở phương Tây

Thế nào là Tri-Tín-Nguyện-Hạnh?

Thế nào là Nhân Quả?

Thế nào là Luân Hồi?

Thế nào là Nghiệp Báo?

Y báo và Chánh báo

Phần Chánh Tông : Cõi nước Cực Lạc và đức Phật A Di Đà,

Nhân hạnh để được vãng sanh

Ý nghĩa của số 7:

Bát Chánh Đạo

Thế nào là Kim sa nơi ao thất bảo?

Màu sắc của hoa sen:

Thế nào là Quy y Tam Bảo?

Thế nào là 6 thời?

Thế nào là Kinh hành và Thiền hành?

Thế nào là Mưa hoa Mạn Đà La?

Thế nào là Phạn thực?

Ngũ Căn và Ngũ Lực:

Thế nào là Tứ tự mặc niệm?

Thế nào là Kim Cang tứ cú kệ?
Ý nghĩa huyền diệu của 4 chữ A Di Đà Phật:
Thế nào là Tứ quả Thanh Văn?
Thế nào là Kiến hoặc?
Thế nào là Tư hoặc?
Chánh báo vô cùng thù thắng
Thế nào là Vô Thường?
Thế nào là Thập Nhị Nhân Duyên?
VĨNG SANH ĐỒNG Ý NGHĨA VỚI THÀNH PHẬT
Phải nên phát nguyện sanh về (1)
Nhân hạnh để được vãng sanh
Thế nào là Chấp trì danh hiệu Phật?
Thế nào là Tọa thiền niệm Phật?
Thế nào là Lạy Phật niệm Phật?
Thế nào là Ngọa thiền niệm Phật?
Thế nào là Nhất tâm bất loạn?
Phải nên phát nguyện sanh về (2)
Thế nào là Sám hối?
Phần Lưu Thông
Ý nghĩa hộ niệm ở tựa đề kinh
Phải nên tin lời của Phật
Phải nên phát nguyện sanh về (3)
Chư Phật 6 phương cùng tán thán
Vì chúng sanh mà nói pháp khó tin
Vui mừng tin nhận lời Phật dạy
Tóm lược YẾU CHỈ thọ trì Kinh A Di Đà
Phần D : 48 lời nguyện của Phật A Di Đà

---o0o---

Nhất Tâm Đánh Lễ

Nam Mô Bôn Sư Thích Ca Mâu Ni Phật. Nam Mô Tây phương Cực Lạc thế giới đại từ đại bi A Di Đà Phật. Nam Mô đại bi Quán Thế Âm Bồ Tát. Nam Mô đại lực Đại Thế Chí Bồ Tát. Nam Mô Liên trì hải hội Phật, Bồ Tát, nhất thiết Hiền Thánh chúng, chư Thượng thiện nhân.

---o0o---

Duyên Khởi

Nam Mô A Di Đà Phật

Nhân có chút ít may mắn, tôi tìm đến với đạo và nghiên cứu nhiều về thiền Tứ Niệm Xứ, tìm học về Tịnh Độ. Xét thấy sự thù thắng và màu nhiệm của pháp niệm Phật, nên viết lời chú giải kinh A Di Đà, chủ yếu làm phương án tu học cho bản thân nương vào, soi sáng niềm tin cho chính mình, để vững bước theo đường đạo.

Đây là việc tìm học, chắc chắn có nhiều sơ sót trong biện giải và chú nghĩa. Rất mong chư Tăng Ni, Đại Đức, từ bi thương cảm mà góp ý đưa vào chánh lý.

Tỷ như bản chú nghĩa này có vài lợi ích nhỏ, dẫn duy nhất một người hữu duyên học hiểu, tin nhận, chấp trì. Thì nếu có công đức gì, xin chân thành hồi hướng về Cực Lạc và Tam Bảo ở các cõi, cho Cha Mẹ 7 đời của mình và của người, cho tất cả muôn loài hữu thể và vô thể, những loài vui, những loài buồn, còn đó hoặc đã khuất, đang mê say vui sướng, hoặc khổ đau miên triền, tất cả đều sẽ được sanh về cõi rất sáng của Niết Bàn Tịnh Độ.

Nguyện xin giữ mãi niềm tin Cực Lạc và câu niệm A Di Đà, trong tim, trong tâm, vì mình, vì người, vì tất cả mọi loài, cùng nương nhờ sự hộ trì của tất cả chư Phật mười phương, trọn kiếp đời này và 10.000 năm nhiều nhưong Mạt pháp ngày sau.

Chánh Sĩ

---o0o---

Phần A : Phật thuyết A Di Đà Kinh

– Danh hiệu Phật chính là ba đời mười phương chư Phật, vì A Di Đà tức là pháp giới tạng thân, có lực dụng thu nhiếp và hiện pháp thân của ba đời mười phương chư Phật.

Niệm Phật Bát Nhã Tam Muội Kinh

Phật thuyết A Di Đà Kinh

Dao Tần, Tam Tạng Pháp sư Cưu Ma La Thập dịch

Như thị ngã văn, nhất thời Phật tại Xá Vệ quốc, Kỳ thọ Cấp Cô Độc viên, dữ đại Tỷ Kheo tăng, thiên nhị bá ngũ thập nhân câu, giai thị đại A La Hán, chúng sở tri thức:

Trưởng lão Xá Lợi Phát, Ma Ha Mục Kiên Liên, Ma Ha Ca Diếp, Ma Ha Ca Chiên Diên, Ma Ha Câu Hy La, Ly Bà Đa, Châu Lợi Bàn Đà Đà, Nan Đà, A Nan Đà, La Hầu La, Kiều Phạm Ba Đề, Tân Đầu Lô Phả La Đọa, Ca Lưu Đà Di, Ma Ha Kiếp Tân Na, Bạc Câu La, A Nậu Lâu Đà, như thị đẳng chư đại đệ tử.

Tinh chư Bồ Tát Ma Ha Tát: Văn Thù Sư Lợi Pháp Vương Tử, A Dật Đa Bồ Tát, Càn Đà Ha Đề Bồ Tát, Thường Tinh Tấn Bồ Tát, dữ như thị đẳng chư đại Bồ Tát, cập Thích Đề Hoàn Nhân đẳng vô lượng chư Thiên, đại chúng câu.

Nhĩ thời Phật cáo Trưởng lão Xá Lợi Phát: “Tùng thị Tây phương, quá thập vạn ức Phật độ, hữu thế giới danh viết Cực Lạc, kỳ độ hữu Phật hiệu A Di Đà, kim hiện tại thuyết pháp.”

“Xá Lợi Phát! Bỉ độ hà cố danh vi Cực Lạc?”

Kỳ quốc chúng sanh, vô hữu chúng khổ, đản thọ chư lạc, cố danh Cực Lạc.

Hựu Xá Lợi Phát! Cực Lạc quốc độ, thất trùng lan thuẫn, thất trùng la võng, thất trùng hàng thọ, giai thị tứ bảo, châu tráp vi nhiều, thị cố bỉ quốc danh vi Cực Lạc.

Hựu Xá Lợi Phát! Cực Lạc quốc độ, hữu thất bảo trì, bát công đức thủy, sung mãn kỳ trung, trì để thuận dĩ kim sa bố địa. Tứ biên giai đạo, kim, ngân, lưu ly, pha lê hiệp thành. Thượng hữu lâu các, diệp dĩ kim, ngân, lưu ly, pha lê, xa cừ, xích châu, mã não nhi nghiêm sức chi. Trì trung liên hoa, đại như xa luân: thanh sắc thanh quang, huỳnh sắc huỳnh quang, xích sắc xích quang, bạch sắc bạch quang, vi diệu hương khiết.

Xá Lợi Phát! Cực Lạc quốc độ thành tựu như thị công đức trang nghiêm.

Hựu Xá Lợi Phát! Bỉ Phật quốc độ, thường tác thiên nhạc, huỳnh kim vi địa, trú dạ lục thời, vũ thiên Mạn Đà La hoa. Kỳ độ chúng sanh, thường dĩ

thanh đán, các dĩ y kích, thanh chúng diệu hoa, cúng dường tha phương thập vạn ức Phật, tức dĩ thực thời, hoàn đảo bốn quốc, phạn thực kinh hành.

Xá Lợi Phát! Cực Lạc quốc độ thành tựu như thị công đức trang nghiêm.

Phục thứ Xá Lợi Phát! Bỉ quốc thường hữu chúng chúng kỳ diệu, tạp sắc chi điều: Bạch Hạc, Khổng Tước, Anh Vĩ, Xá Lợi, Ca Lăng Tần Già, Cộng Mạng chi điều, thị chư chúng điều, trú dạ lục thời, xuất hòa nhã âm. Kỳ âm diễn xướng: Ngũ Căn, Ngũ Lực, Thất Bồ Đề Phần, Bát Thánh Đạo Phần, như thị đẳng pháp. Kỳ độ chúng sanh, văn thị âm dĩ, giai tất niệm Phật, niệm Pháp, niệm Tăng.

Xá Lợi Phát! Nhữ vật vị thử điều, thật thị tội báo sở sanh. Sở dĩ giả hà? Bỉ Phật quốc độ, vô tam ác đạo.

Xá Lợi Phát! Kỳ Phật quốc độ, thường vô ác đạo chi danh, hà hưởng hữu thật, thị chư chúng điều, giai thị A Di Đà Phật, dục linh pháp âm tuyên lưu, biến hoá sở tác.

Xá Lợi Phát! Bỉ Phật quốc, vi phong xuy động, chư bảo hàng thọ, cập bảo la võng, xuất vi diệu âm, thí như bá thiên chủng nhạc, đồng thời câu tác. Văn thị âm giả, tự nhiên giai sanh niệm Phật, niệm Pháp, niệm Tăng chi tâm.

Xá Lợi Phát! Cực Lạc quốc độ thành tựu như thị công đức trang nghiêm.

Xá Lợi Phát! Ư nhữ ý vân hà? Bỉ Phật hà cố hiệu A Di Đà?

Xá Lợi Phát! Bỉ Phật quang minh vô lượng, chiếu thập phương quốc, vô sở chướng ngại, thị cố hiệu vi A Di Đà.

Hựu Xá Lợi Phát! Bỉ Phật thọ mạng, cập kỳ nhân dân, vô lượng vô biên a tăng kỳ kiếp, cố danh A Di Đà.

Xá Lợi Phát! A Di Đà Phật thành Phật dĩ lai, u kim thập kiếp.

Hựu Xá Lợi Phát! Bỉ Phật hữu vô lượng vô biên Thanh Văn đệ tử, giai A La Hán, phi thị toán số, chi sở năng tri, chư Bồ Tát chúng diệc phục như thị.

Xá Lợi Phát! Cực Lạc quốc độ thành tựu như thị công đức trang nghiêm.

Hựu Xá Lợi Phát! Cực Lạc quốc độ chúng sanh sanh giả, giai thị a bệ bát trí. Kỳ trung đa hữu, nhất sanh bỏ xứ, kỳ số thậm đa, phi thị toán số, sở năng tri chi, đản khả dĩ vô lượng vô biên a tăng kỳ thuyết.

Xá Lợi Phát! Chúng sanh văn giả, ung đương phát nguyện, nguyện sanh bỉ quốc. Sở dĩ giả hà? Đắc dữ như thị chư thượng thiện nhân, câu hội nhất xứ.

Xá Lợi Phát! Bất khả dĩ thiếu thiện căn, phước đức, nhân duyên, đắc sanh bỉ quốc.

Xá Lợi Phát! Nhược hữu thiện nam tử, thiện nữ nhân, văn thuyết A Di Đà Phật, chấp trì danh hiệu: nhược nhất nhật, nhược nhị nhật, nhược tam nhật, nhược tứ nhật, nhược ngũ nhật, nhược lục nhật, nhược thất nhật, nhất tâm bất loạn. Kỳ nhân lâm mạng chung thời, A Di Đà Phật dữ chư Thánh chúng, hiện tại kỳ tiền. Thị nhân chung thời, tâm bất điên đảo, tức đắc vãng sanh A Di Đà Phật Cực Lạc quốc độ.

Xá Lợi Phát! Ngã kiến thị lợi, cô thuyết thử ngôn. Nhược hữu chúng sanh, văn thị thuyết giả, ung đương phát nguyện, sanh bỉ quốc độ.”

“Xá Lợi Phát! Như ngã kim giả, tán thán A Di Đà Phật bất khả tư nghì công đức chi lợi. Đông phương diệc hữu A Súc Bệ Phật, Tu Di Tướng Phật, Đại Tu Di Phật, Tu Di Quang Phật, Diệu Âm Phật, như thị đẳng hằng hà sa số chư Phật, các ư kỳ quốc, xuất quảng trường thiết tướng, biên phú tam thiên đại thiên thế giới, thuyết thành thật ngôn: “Nhữ đẳng chúng sanh đương tín thị: Xung Tán Bất Khả Tư Nghì Công Đức Nhất Thiết Chư Phật Sở Hộ Niệm Kinh”.

Xá Lợi Phát! Nam phương thế giới hữu Nhật Nguyệt Đăng Phật, Danh Văn Quang Phật, Đại Diệm Kiên Phật, Tu Di Đăng Phật, Vô Lượng Tinh Tấn Phật, như thị đẳng hằng hà sa số chư Phật, các ư kỳ quốc, xuất quảng trường thiết tướng, biên phú tam thiên đại thiên thế giới, thuyết thành thật ngôn: “Nhữ đẳng chúng sanh đương tín thị: Xung Tán Bất Khả Tư Nghì Công Đức Nhất Thiết Chư Phật Sở Hộ Niệm Kinh”.

Xá Lợi Phát! Tây phương thế giới hữu Vô Lượng Thọ Phật, Vô Lượng Tướng Phật, Vô Lượng Trang Phật, Đại Quang Phật, Đại Minh Phật, Bảo

Tướng Phật, Tịnh Quang Phật, như thị đẳng hằng hà sa số chư Phật, các u kỳ quốc, xuất quảng trường thiết tướng, biến phú tam thiên đại thiên thế giới, thuyết thành thật ngôn: “Nhữ đẳng chúng sanh đương tín thị: Xung Tán Bất Khả Tư Nghì Công Đức Nhất Thiết Chư Phật Sở Hộ Niệm Kinh”.

Xá Lợi Phát! Bắc phương thế giới hữu Diệm Kiên Phật, Tối Thắng Âm Phật, Nan Trử Phật, Nhật Sanh Phật, Võng Minh Phật, như thị đẳng hằng hà sa số chư Phật, các u kỳ quốc, xuất quảng trường thiết tướng, biến phú tam thiên đại thiên thế giới, thuyết thành thật ngôn: “Nhữ đẳng chúng sanh đương tín thị: Xung Tán Bất Khả Tư Nghì Công Đức Nhất Thiết Chư Phật Sở Hộ Niệm Kinh”.

Xá Lợi Phát! Hạ phương thế giới hữu Sư Tử Phật, Danh Văn Phật, Danh Quang Phật, Đạt Ma Phật, Pháp Tràng Phật, Trì Pháp Phật, như thị đẳng hằng hà sa số chư Phật, các u kỳ quốc, xuất quảng trường thiết tướng, biến phú tam thiên đại thiên thế giới, thuyết thành thật ngôn: “Nhữ đẳng chúng sanh đương tín thị: Xung Tán Bất Khả Tư Nghì Công Đức Nhất Thiết Chư Phật Sở Hộ Niệm Kinh”.

Xá Lợi Phát! Thượng phương thế giới hữu Phạm Âm Phật, Tú Vương Phật, Hương Thượng Phật, Hương Quang Phật, Đại Diệm Kiên Phật, Táp Sắc Bảo Hoa Nghiêm Thân Phật, Ta La Thọ Vương Phật, Bảo Hoa Đức Phật, Kiến Nhất Thiết Nghĩa Phật, Như Tu Di Sơn Phật, như thị đẳng hằng hà sa số chư Phật, các u kỳ quốc, xuất quảng trường thiết tướng, biến phú tam thiên đại thiên thế giới, thuyết thành thật ngôn: “Nhữ đẳng chúng sanh đương tín thị: Xung Tán Bất Khả Tư Nghì Công Đức Nhất Thiết Chư Phật Sở Hộ Niệm Kinh”.

Xá Lợi Phát! Ư nhữ ý vân hà, hà cố danh vi: “Nhất Thiết Chư Phật Sở Hộ Niệm Kinh”?

Xá Lợi Phát! Nhược hữu thiện nam tử, thiện nữ nhân, văn thị kinh thọ trì giả, cập văn chư Phật danh giả, thị chư thiện nam tử, thiện nữ nhân, giai vi nhất thiết chư Phật chi sở hộ niệm, giai đắc bất thối chuyên, u a nậu đa la tam miệu tam Bồ Đề.

Thị cố, Xá Lợi Phát! Nhữ đẳng giai đương, tín thọ ngã ngữ, cập chư Phật sở thuyết.

Xá Lợi Phát! Nhược hữu nhân, dĩ phát nguyện, kim phát nguyện, đương phát nguyện, dục sanh A Di Đà Phật quốc giả, thị chư nhân đẳng, giai đắc

bất thối chuyển, ư a nậu đa la tam miệu tam Bồ Đề, ư bỉ quốc độ, nhược dĩ sanh, nhược kim sanh, nhược đương sanh.

Thị cố, Xá Lợi Phất! Chư thiện nam tử, thiện nữ nhân, nhược hữu tín giả, ưng đương phát nguyện, sanh bỉ quốc độ.

Xá Lợi Phất! Như ngã kim giả, xưng tán chư Phật bất khả tư nghì công đức, bỉ chư Phật đấng, diệc xưng tán ngã bất khả tư nghì công đức nhi tác thị ngôn: “Thích Ca Mâu Ni Phật năng vi thậm nan, hy hữu chi sự, năng ư Ta Bà quốc độ, ngũ trước ác thế: kiếp trước, kiến trước, phiền não trước, chúng sanh trước, mạng trước trung, đắc a nậu đa la tam miệu tam Bồ Đề, vị chư chúng sanh thuyết thị, nhất thiết thế giới nan tín chi pháp”.

Xá Lợi Phất! Đương tri ngã, ư ngũ trước ác thế, hành thử nan sự, đắc a nậu đa la tam miệu tam Bồ Đề, vị nhất thiết thế giới thuyết thử, nan tín chi pháp, thị vi thậm nan.”

Phật thuyết thử kinh dĩ, Xá Lợi Phất cập chư Tỳ Kheo, nhất thiết thế gian: Thiên, Nhân, A Tu La đấng, văn Phật sở thuyết, hoan hỷ tín thọ, tác lễ nhi khứ.

---o0o---

Phần B : Phật nói Kinh A Di Đà

– Danh hiệu Phật như nước cam lồ quý báu, vì có thể tẩy rửa mọi thứ phiền não dơ bẩn, khiến vọng tâm trở thành đài gương lầu lầu sáng sạch.

Niệm Phật Bát Nhã Tam Muội Kinh

Phật nói Kinh A Di Đà

kinh khen ngợi công đức chẳng thể nghĩ bàn và được tất cả các đức Phật hộ niệm

Tôi nghe như vậy. Một thuở nọ, Phật ở nước Xá Vệ, nơi vườn của ông Cấp Cô Độc và cây của ông Kỳ Đà, cùng với một nghìn hai trăm năm mươi vị đại Tỳ Kheo tụ hội, đều là bậc đại A La Hán mà mọi người biết đến:

Trưởng lão Xá Lợi Phất, Ma Ha Mục Kiền Liên, Ma Ha Ca Diếp, Ma Ha Ca Chiên Diên, Ma Ha Câu Hy La, Ly Bà Đa, Châu Lợi Bàn Đà Đà, Nan Đà, A Nan Đà, La Hầu La, Kiều Phạm Ba Đề, Tân Đầu Lô Phả La Đa, Ca

Lưu Đà Di, Ma Ha Kiếp Tân Na, Bạc Câu La, A Nậu Lâu Đà, các đại đệ tử như thế.

Lại có hàng đại Bồ Tát: Văn Thù Sư Lợi Pháp Vương Tử, A Dật Đa Bồ Tát, Càn Đà Ha Đề Bồ Tát, Thường Tinh Tấn Bồ Tát, cùng với các đại Bồ Tát như thế, và Thích Đề Hoàn Nhân, vô số chư Thiên, tất cả đại chúng dự hội.

Bấy giờ, Phật bảo Trưởng lão Xá Lợi Phất: “Từ đây tới phương Tây, trải qua mười vạn ức cõi Phật, có thế giới tên là Cực Lạc. Trong cõi đó, có đức Phật hiệu A Di Đà, hiện đang nói pháp.”

“Xá Lợi Phất, vì sao cõi đó tên là Cực Lạc?

Vì chúng sanh trong cõi nước đó không có những sự khổ, chỉ thọ hưởng các điều vui, nên cõi đó tên là Cực Lạc.

Lại nữa, Xá Lợi Phất, nơi cõi nước Cực Lạc đó có bảy lớp dậu rào, bảy lớp màn lưới, bảy lớp hàng cây, đều bằng bốn chất báu, bao vòng khắp nơi, vì thế nên cõi nước đó tên là Cực Lạc.

Lại nữa, Xá Lợi Phất, nơi cõi nước Cực Lạc đó có ao bảy chất báu, trong ao tràn đầy tám nước công đức, đáy ao thuần bằng cát vàng trải làm mặt đất. Những lối đi bốn bên bờ ao là vàng, bạc, lưu ly, pha lê hợp thành. Trên đó, có lầu các, cũng đều nghiêm sức bằng vàng, bạc, lưu ly, pha lê, xa cừ, trân châu, mã não. Trong ao, có hoa sen lớn như bánh xe: hoa sắc xanh ánh sáng xanh, hoa sắc vàng ánh sáng vàng, hoa sắc đỏ ánh sáng đỏ, hoa sắc trắng ánh sáng trắng, hương thơm vi diệu tinh khiết.

Xá Lợi Phất, cõi nước Cực Lạc thành tựu công đức trang nghiêm như thế.

Lại nữa, Xá Lợi Phất, nơi cõi nước Phật đó thường trỗi nhạc trời, mặt đất bằng vàng, ngày đêm sáu thời có mưa hoa Mạn Đà La. Chúng sanh trong cõi đó, thường mỗi sáng sớm, lấy vạt áo đựng những hoa kỳ diệu đó, cúng dường mười vạn ức Phật ở các phương khác. Đến giờ ăn, liền trở về nước của mình, ăn cơm, rồi kinh hành.

Xá Lợi Phất, cõi nước Cực Lạc thành tựu công đức trang nghiêm như thế.

Lại còn nữa, Xá Lợi Phát, nơi cõi nước đó thường có nhiều giống chim kỳ diệu, đủ các màu sắc: chim Bạch Hạc, Không Tước, Anh Vỡ, Xá Lợi, Ca Lăng Tần Già, Cộng Mạng. Các loài chim đó ngày đêm sáu thời hát ca thanh âm hòa nhã. Trong thanh âm đó diễn nói các pháp: Ngũ Căn, Ngũ Lực, Thất Bồ Đề Phần, Bát Thánh Đạo Phần, các pháp như thế. Chúng sanh trong cõi đó nghe thanh âm ấy, tất cả đều niệm Phật, niệm Pháp, niệm Tăng.

Xá Lợi Phát, chớ nghĩ rằng những giống chim này thật do tội báo mà sanh ra. Vì sao vậy? Vì cõi nước Phật đó không có ba đường ác.

Xá Lợi Phát, trong cõi nước Phật đó thường không có cái tên ác đạo, huống gì có ác đạo thật. Các giống chim ấy là do Phật A Di Đà muốn tuyên lưu tiếng pháp mà biến ra như vậy.

Xá Lợi Phát, nơi cõi nước Phật đó có gió nhẹ thổi các hàng cây báu và các màn lưới báu, phát ra thanh âm huyền diệu, như trăm nghìn thứ nhạc cùng lúc hòa chung. Nghe thanh âm đó, mọi người đều tự nhiên khởi tâm niệm Phật, niệm Pháp, niệm Tăng.

Xá Lợi Phát, cõi nước Cực Lạc thành tựu công đức trang nghiêm như thế.

Xá Lợi Phát, ý ông nghĩ sao? Đức Phật đó vì sao hiệu là A Di Đà?

Xá Lợi Phát, đức Phật đó có hào quang sáng chói vô lượng, chiếu soi các cõi nước mười phương không chỗ nào chướng ngại, vì thế nên hiệu là A Di Đà.

Lại nữa, Xá Lợi Phát, đức Phật đó và người dân cõi đó sống lâu vô cùng, nên có tên là A Di Đà.

Xá Lợi Phát, đức Phật A Di Đà thành Phật cho đến nay đã được mười kiếp.

Lại nữa, Xá Lợi Phát, đức Phật đó có vô số hàng Thanh Văn đệ tử, đều là bậc A La Hán, nhiều không thể tính đếm mà biết được. Các vị Bồ Tát cũng đông như thế.

Xá Lợi Phát, cõi nước Cực Lạc thành tựu công đức trang nghiêm như thế.

Lại nữa, Xá Lợi Phất, nơi cõi nước Cực Lạc đó, chúng sanh được sanh về, đều là bậc chẳng thối chuyển. Trong đó có rất nhiều vị một đời thành Phật, số đó rất đông, nhiều không thể tính đếm mà biết được, chỉ có thể nói là vô số.

Xá Lợi Phất, chúng sanh nào nghe được điều này, thì phải nên phát nguyện, nguyện sanh về cõi nước đó. Vì sao vậy? Vì được cùng các bậc Thượng thiện nhân như thế tụ hội một nơi.

Xá Lợi Phất, chẳng thể có chút ít căn lành, phước đức, nhân duyên mà được sanh về cõi nước đó.

Xá Lợi Phất, nếu có người con trai lành, người con gái lành nào nghe nói đến Phật A Di Đà, rồi chấp trì danh hiệu, hoặc một ngày, hoặc hai ngày, hoặc ba ngày, hoặc bốn ngày, hoặc năm ngày, hoặc sáu ngày, hoặc bảy ngày, tâm chuyên nhất chẳng loạn. Người đó, lúc lâm chung, được Phật A Di Đà cùng các Thánh chúng hiện ra trước mặt. Người đó, khi chết, tâm không điên đảo, liền được sanh về cõi nước Cực Lạc của Phật A Di Đà.

Xá Lợi Phất, ta thấy lợi ích ấy nên nói lời này. Nếu có chúng sanh nào nghe được điều này, thì phải nên phát nguyện sanh về cõi nước đó.”

“Xá Lợi Phất, như ta hôm nay khen ngợi công đức lợi ích chẳng thể nghĩ bàn của Phật A Di Đà, thì ở phương Đông cũng có Phật A Súc Bệ, Phật Tu Di Tướng, Phật Đại Tu Di, Phật Tu Di Quang, Phật Diệu Âm, nhiều vô số các đức Phật như thế, ở tại nước của mình, hiện ra tướng lười rộng dài, trùm khắp ba nghìn cõi đại thiên thế giới mà nói lời chân thật: “Các chúng sanh phải tin kinh này, là kinh khen ngợi công đức chẳng thể nghĩ bàn và được tất cả các đức Phật hộ niệm”.

Xá Lợi Phất, thế giới phương Nam có Phật Nhật Nguyệt Đăng, Phật Danh Văn Quang, Phật Đại Diệm Kiên, Phật Tu Di Đăng, Phật Vô Lượng Tinh Tấn, nhiều vô số các đức Phật như thế, ở tại nước của mình, hiện ra tướng lười rộng dài, trùm khắp ba nghìn cõi đại thiên thế giới mà nói lời chân thật: “Các chúng sanh phải tin kinh này, là kinh khen ngợi công đức chẳng thể nghĩ bàn và được tất cả các đức Phật hộ niệm”.

Xá Lợi Phất, thế giới phương Tây có Phật Vô Lượng Thọ, Phật Vô Lượng Tướng, Phật Vô Lượng Trang, Phật Đại Quang, Phật Đại Minh, Phật Bảo Tướng, Phật Tịnh Quang, nhiều vô số các đức Phật như thế, ở tại nước của mình, hiện ra tướng lười rộng dài, trùm khắp ba nghìn cõi đại thiên thế

giới mà nói lời chân thật: “Các chúng sanh phải tin kinh này, là kinh khen ngợi công đức chẳng thể nghĩ bàn và được tất cả các đức Phật hộ niệm”.

Xá Lợi Phất, thế giới phương Bắc có Phật Diệm Kiên, Phật Tối Thắng Âm, Phật Nan Trử, Phật Nhật Sanh, Phật Võng Minh, nhiều vô số các đức Phật như thế, ở tại nước của mình, hiện ra tướng lưỡi rộng dài, trùm khắp ba nghìn cõi đại thiên thế giới mà nói lời chân thật: “Các chúng sanh phải tin kinh này, là kinh khen ngợi công đức chẳng thể nghĩ bàn và được tất cả các đức Phật hộ niệm”.

Xá Lợi Phất, thế giới phương Dưới có Phật Sư Tử, Phật Danh Văn, Phật Danh Quang, Phật Đạt Ma, Phật Pháp Tràng, Phật Trì Pháp, nhiều vô số các đức Phật như thế, ở tại nước của mình, hiện ra tướng lưỡi rộng dài, trùm khắp ba nghìn cõi đại thiên thế giới mà nói lời chân thật: “Các chúng sanh phải tin kinh này, là kinh khen ngợi công đức chẳng thể nghĩ bàn và được tất cả các đức Phật hộ niệm”.

Xá Lợi Phất, thế giới phương Trên có Phật Phạm Âm, Phật Tú Vương, Phật Hương Thượng, Phật Hương Quang, Phật Đại Diệm Kiên, Phật Tạng Sắc Bảo Hoa Nghiêm Thân, Phật Ta La Thọ Vương, Phật Bảo Hoa Đức, Phật Kiến Nhất Thiết Nghĩa, Phật Như Tu Di Sơn, nhiều vô số các đức Phật như thế, ở tại nước của mình, hiện ra tướng lưỡi rộng dài, trùm khắp ba nghìn cõi đại thiên thế giới mà nói lời chân thật: “Các chúng sanh phải tin kinh này, là kinh khen ngợi công đức chẳng thể nghĩ bàn và được tất cả các đức Phật hộ niệm”.

Xá Lợi Phất, ý ông nghĩ sao? Vì sao gọi là “kinh tất cả các đức Phật hộ niệm”?

Xá Lợi Phất, nếu có người con trai lành, người con gái lành nào nghe được kinh này mà thọ trì, và nghe được danh hiệu của các đức Phật, thì những người con trai lành, những người con gái lành đó đều được tất cả các đức Phật hộ niệm, đều được chẳng thôi chuyển nơi đạo Vô Thượng Chánh Đẳng Chánh Giác.

Cho nên, Xá Lợi Phất, các người đều phải tin nhận lời của ta và các đức Phật nói.

Xá Lợi Phất, nếu có người đã phát nguyện, hiện nay phát nguyện, sẽ phát nguyện, muốn sanh về cõi nước Phật A Di Đà, thì các người đó đều

được chẳng thối chuyển nơi đạo Vô Thượng Chánh Đẳng Chánh Giác ở cõi nước đó, hoặc đã sanh về, hoặc hiện nay sanh về, hoặc sẽ sanh về.

Cho nên, Xá Lợi Phất, những người con trai lành, những người con gái lành, nếu có lòng tin thì phải nên phát nguyện sanh về cõi nước đó.

Xá Lợi Phất, như ta hôm nay khen ngợi công đức chẳng thể nghĩ bàn của các đức Phật, thì các đức Phật đó cũng khen ngợi công đức chẳng thể nghĩ bàn của ta mà nói lời này: “Thích Ca Mâu Ni Phật hay làm những việc rất khó, ít có, ở cõi Ta Bà ngũ trược ác thế: kiếp trược, kiến trược, phiền não trược, chúng sanh trược, mạng trược, đã chứng được Vô Thượng Chánh Đẳng Chánh Giác, vì các chúng sanh nói pháp mà tất cả thế gian khó tin”.

Xá Lợi Phất, phải biết rằng, ta ở cõi đời ngũ trược ác thế, làm những việc khó này, chứng được Vô Thượng Chánh Đẳng Chánh Giác, vì tất cả thế gian mà nói pháp khó tin này, đó là rất khó.”

Phật nói kinh này xong, ngài Xá Lợi Phất và các vị Tỳ Kheo, tất cả thế gian: Trời, Người, A Tu La, nghe lời Phật nói, vui mừng tin nhận, đánh lễ rồi lui ra.

---o0o---

Phần C : Chú nghĩa Kinh A Di Đà

– Danh hiệu Phật như hóa thân Phật bất tư nghi, vì luôn hiện thân Phật ngay nơi thân và tâm của người xưng niệm danh hiệu A Di Đà Phật.

Niệm Phật Bát Nhã Tam Muội Kinh

chú nghĩa Kinh A Di Đà

kinh khen ngợi công đức chẳng thể nghĩ bàn

và được tất cả các đức Phật hộ niệm

Nam Mô Bốn Sư Thích Ca Mâu Ni Phật

Phật nói Kinh A Di Đà, tức là kinh A Di Đà tiểu bản, còn gọi là kinh khen ngợi công đức chẳng thể nghĩ bàn và được tất cả các đức Phật hộ niệm, ý lời

rất sâu xa diệu nghĩa, do đức Phật Thích Ca Mâu Ni giảng nói, khai thị về pháp môn niệm Phật.

Đại bản kinh A Di Đà là Vô Lượng Thọ Kinh, với 48 lời nguyện của đức Phật A Di Đà.

Tiểu bản này, đời Hậu Tần (383-416), ngài Tam Tạng Pháp sư Cưu Ma La Thập phụng chiếu của vua Dao Hưng, dịch từ Phạn ngữ ra Hán văn, vào năm 402, tại chùa Thảo Đường ở xứ Trung Quốc thời đó. Bản dịch Hán ngữ của ngài Cưu Ma La Thập đã được dùng làm kinh nhật tụng cho các thời khóa công phu và được xem là định bản để dùng cho các bộ A Di Đà chú giải cũng như đã được dịch ra nhiều ngôn ngữ khác.

Pháp sư Cưu Ma La Thập, tức là ngài Đồng Thọ, người xứ Thiên Trúc (Ấn Độ), là vị Pháp sư đã phiên dịch trên 380 quyển kinh Phật từ tiếng Phạn ra tiếng Hán. Đồng Thọ, có nghĩa là vị đồng tử có tuổi thọ rất lâu dài.

---o0o---

Phản Tự : Phật nói về thế giới Cực Lạc ở phương Tây

Lời mở đầu của bản kinh A Di Đà, như sau:

Câu hội tại vườn Kỳ Đà Cấp Cô Độc

KINH: “Tôi nghe như vậy. Một thuở nọ, Phật ở nước Xá Vệ, nơi vườn của ông Cấp Cô Độc và cây của ông Kỳ Đà, cùng với một nghìn hai trăm năm mươi vị đại Tỳ Kheo tụ hội, đều là bậc đại A La Hán mà mọi người biết đến: Trưởng lão Xá Lợi Phất, Ma Ha Mục Kiền Liên, Ma Ha Ca Diếp, Ma Ha Ca Chiên Diên, Ma Ha Câu Hy La, Ly Bà Đa, Châu Lợi Bàn Đà Đà, Nan Đà, A Nan Đà, La Hầu La, Kiều Phạm Ba Đề, Tân Đầu Lô Phả La Đa, Ca Lưu Đà Di, Ma Ha Kiếp Tân Na, Bạc Câu La, A Nậu Lâu Đà, các đại đệ tử như thế.”

Tôi nghe như vậy (như thị ngã văn) là chính ngài A Nan đã nghe và thuật lại đúng y như vậy những lời của Phật Thích Ca nói.

Kỳ Đà Cấp Cô Độc là tên của 2 ông Kỳ Đà và Cấp Cô Độc. Trưởng giả Cấp Cô Độc (người giúp đỡ kẻ cô thân nghèo khổ) là ông Tu Đạt Đa, rất giàu có và nhân hậu, đã dùng vàng trải trên mặt đất để mua mảnh vườn của thái tử Kỳ Đà, làm Tịnh Xá cho Phật và Tăng chúng. Thái tử Kỳ Đà là con của

vua Ba Tư Nặc. Những hàng cây trong vườn là của thái tử Kỳ Đà cúng dường cho đức Phật. Vì thế, khu vườn này được gọi là Kỳ thọ Cấp Cô Độc viên (cây của ông Kỳ Đà và vườn của ông Cấp Cô Độc), còn gọi là Kỳ Viên Tịnh Xá Jetavana.

Xá Vệ (tiếng Pali: Savatthi, tiếng Phạn: Sravasti) là kinh đô nước Kosala của vua Ba Tư Nặc ở xứ Ấn Độ thời đó, nằm ở khoảng giữa của 3 nơi giáp quanh là sông Hằng, vườn Lâm Tỳ Ni (gần thành Ca Tỳ La Vệ, nơi Phật đản sanh) và dãy núi Hy Mã Lạp Sơn (biên giới Nepal).

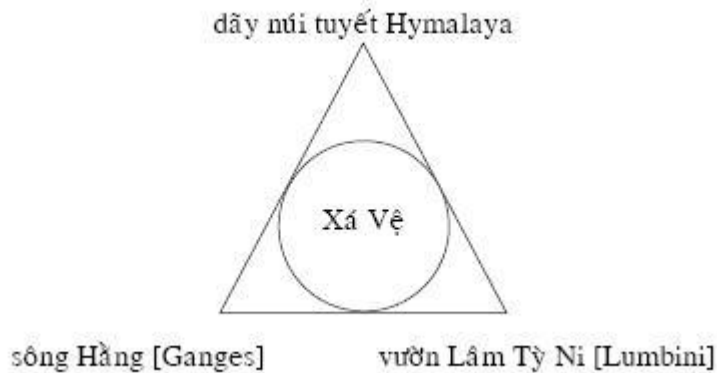

Tỳ Kheo (có 3 nghĩa: Khất Sĩ, Phá Ác, Bồ Ma) là các vị thầy tu xuất gia, thọ 250 giới cụ túc của Phật (người nữ xuất gia, gọi là Tỳ Kheo Ni). Khất Sĩ là người tìm cầu pháp giải thoát của Phật và sống bằng lòng nhân hậu của thí chủ cúng dường. Phá Ác là phá trừ phiền não và ngã chấp. Bồ Ma là khiến các loài ma phải khiếp sợ.

Các vị đại Tỳ Kheo đến dự pháp hội đều là những bậc đã chứng đắc quả vị A La Hán. A La Hán (có 3 nghĩa: Ứng Cúng, Sát Tặc, Vô Sanh) là người đã đạt được sự giải thoát và đoạn dứt tất cả mọi phiền não. A La Hán là quả vị cao nhất trong bốn quả Thanh Văn, là bậc Thánh, đã chứng đắc viên mãn tuệ, còn gọi là Bất Sinh. Ứng Cúng là xứng đáng được mọi người cúng dường. Sát Tặc là diệt trừ tất cả giặc phiền não. Vô Sanh là không còn trong vòng sanh tử.

Những vị đại Tỳ Kheo có đạo hạnh cao, xuất gia lâu năm, lớn tuổi, có tài biện luận và lý giải, được mọi người tôn quý và kính ngưỡng, gọi là Trưởng lão (người lớn tuổi), hoặc Tôn giả (người xứng đáng được tôn kính).

Các ngài Xá Lợi Phất, Ma Ha Mục Kiền Liên, Ma Ha Ca Diếp, Ma Ha Ca Chiên Diên... đều là những vị Trưởng lão mà mọi người quen biết vì các ngài là những đại đệ tử rất thường đi theo và gần gũi đức Phật.

Những vị đại đệ tử như thế (như thị đẳng chư đại đệ tử) đã đến tham dự pháp hội và nhiều vị đại đệ tử khác cũng cùng đến câu hội, tất cả là 1.250 vị. Câu hội là cùng đến tụ hội ở một nơi, để cùng nhau tham dự pháp lễ.

Trong số 1.250 vị đại Tỳ Kheo đến câu hội (1.000 vị là các đệ tử của 3 anh em ngài Ca Diếp, 200 vị là các đệ tử của 2 ngài Xá Lợi Phất và Mục Kiền Liên, 50 vị là các đệ tử của ngài Da Xá Tử) có 16 vị đại Trưởng lão đã được nêu tên, làm chứng tín cho lời thuật lại của ngài A Nan trong bản kinh A Di Đà:

– Xá Lợi Phất (còn gọi là Xá Lợi Tử) là con của bà Xá Lợi (tiếng Hán là Thu Lộ). Ngài là người có trí tuệ cao siêu đệ nhất trong hàng đại đệ tử của Phật, có tài diễn thuyết và nghị luận.

– Ma Ha Mục Kiền Liên (con của bà Thanh Đề) là bạn thân của ngài Xá Lợi Phất, là người có thần thông đệ nhất trong hàng Thanh Văn đại đệ tử của Phật.

– Ma Ha Ca Diếp, có nghĩa là Âm Quang (vì thân sắc của ngài luôn tỏa ra ánh sáng chói ngời), là người tu khổ hạnh đệ nhất (hạnh đầu đà) trong hàng đại đệ tử của Phật và là người đã được Phật Thích Ca trao cho y bát.

– Ma Ha Ca Chiên Diên là người có tài biện thuyết phi thường nên được đại chúng tôn xưng là người luận nghị đệ nhất.

– Ma Ha Câu Hy La là cậu ruột của ngài Xá Lợi Phất, là người có tài vấn đáp đệ nhất trong hàng đại Tỳ Kheo của Phật.

– Ly Bà Đa là người hiểu biết thông suốt mọi lý lẽ các pháp, không bao giờ nghi ngờ lời Phật dạy, có định lực ngời thiên rất cao, nên được đại chúng tôn xưng là bậc đệ nhất không điên đảo trong hàng đại đệ tử của Phật.

– Châu Lợi Bàn Đà Đà là người dốt chữ và rất chậm hiểu. Sau khi chứng đạo, ngài thấu suốt hết mọi nghĩa lý trong kinh điển, vì vậy được đại chúng tôn xưng là bậc liễu nghĩa đệ nhất.

– Nan Đà là em cùng cha khác mẹ với Phật, là người có tướng hảo rất trang nghiêm, nên được đại chúng tôn xưng là người có dung nghi đệ nhất trong hàng đại Tỳ Kheo của Phật.

– A Nan Đà, gọi tắt là A Nan, có nghĩa là Khánh Hỷ, con người chú (vua Học Phạm), là thị giả (người hầu cận) của đức Phật lúc còn tại thế. Ngài là người đa văn đệ nhất trong hàng Thanh Văn đại đệ tử của Phật, có biệt tài về chữ nghĩa và trí nhớ siêu phàm. Tất cả kinh Phật đều là do ngài A Nan ghi nhớ và thuật lại.

– La Hầu La, có nghĩa là sự trời buộc (Phú Chương), là con của thái tử Sĩ Đạt Đa (còn gọi là Tất Đạt Đa, tức là đức Phật Thích Ca trước khi xuất gia). Ngài La Hầu La được đại chúng tôn xưng là người có mặt hạnh đệ nhất trong số các đại đệ tử Thanh Văn của Phật.

– Kiều Phạm Ba Đề là người được chư Thiên cúng dường đệ nhất trong hàng Tỳ Kheo đại đệ tử của Phật.

– Tân Đầu Lô Phả La Đọa là người được tôn xưng có phước điền đệ nhất trong hàng đại đệ tử của Phật, vì ngài là ruộng phước ở cõi trần gian để mọi người gieo hạt giống lành (cúng dường).

– Ca Lưu Đà Di là người được đại chúng tôn xưng là bậc giáo hóa đệ nhất trong số các đại đệ tử của Phật, có tài thuyết phục mọi người.

– Ma Ha Kiếp Tân Na là người có tài thiên văn đệ nhất trong hàng Thanh Văn đại đệ tử của Phật.

– Bạc Câu La là người có thọ mạng đệ nhất trong hàng đại đệ tử của Phật, sống lâu 160 tuổi trong 91 kiếp.

– A Nậu Lâu Đà (còn gọi là A Na Luật) là người khát sĩ mù (vì tinh tấn tu tập suốt 7 ngày đêm không ngủ nghỉ). Sau khi chứng đạo, ngài là người có thiên nhãn thông đệ nhất trong số các hàng Tỳ Kheo đại đệ tử của Phật.

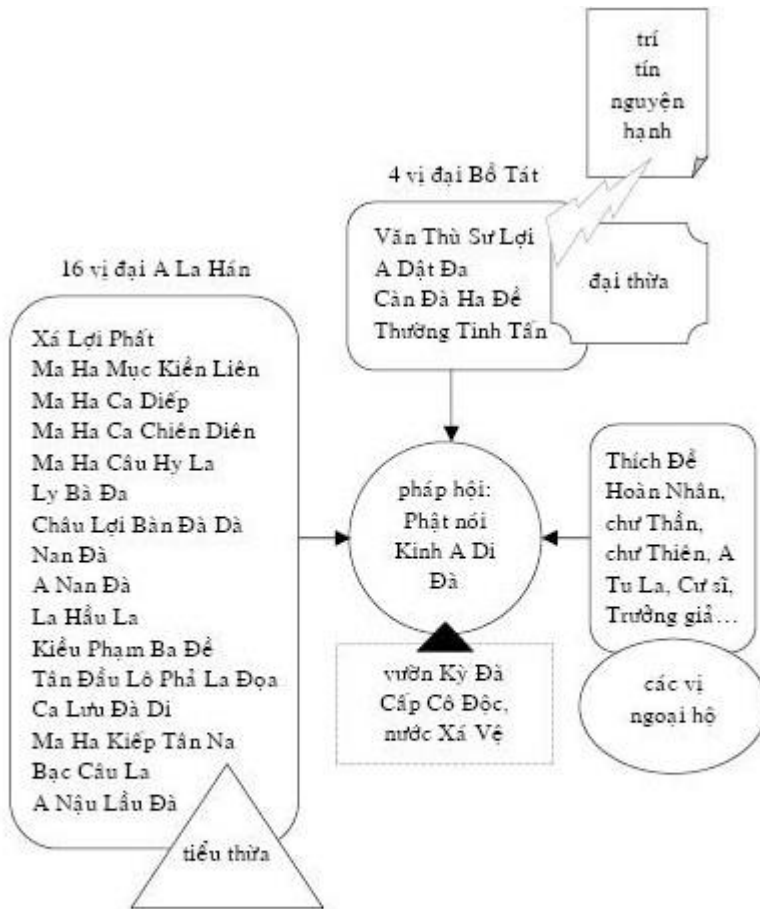

tất cả đại chúng cùng đến tham dự pháp hội:
Phật nói Kinh A Di Đà

KINH: “Lại có hàng đại Bồ Tát: Văn Thù Sư Lợi Pháp Vương Tử, A Dật Đa Bồ Tát, Càn Đà Ha Đề Bồ Tát, Thường Tinh Tấn Bồ Tát, cùng với các đại Bồ Tát như thế, và Thích Đề Hoàn Nhân, vô số chư Thiên, tất cả đại chúng dự hội.”

Trong số chư vị Bồ Tát đến câu hội, có 4 vị đại Bồ Tát đã được nêu tên, làm chứng tín cho lời thuật lại của ngài A Nan trong bản kinh A Di Đà. Đó là các ngài Văn Thù Sư Lợi Bồ Tát, A Dật Đa Bồ Tát, Càn Đà Ha Đề Bồ Tát, Thường Tinh Tấn Bồ Tát. Những vị đại Bồ Tát như thế (như thị đẳng chư đại Bồ Tát) đã đến tham dự pháp hội và nhiều vị đại Bồ Tát khác cũng cùng đến câu hội:

– Văn Thù Sư Lợi Bồ Tát là người đứng đầu trong hàng Bồ Tát của Phật, là vị đại Bồ Tát có trí tuệ bất khả tư nghì, nên được đại chúng tôn xưng là bậc Diệu Đức. Thời Phật còn tại thế, ngài đang tu hành hướng về Phật quả viên

mãn, sẽ thành Phật sau đức Thế Tôn, vì vậy ngài được gọi là Pháp Vương Tử (con của vua pháp). Tiền thân, ngài là người con thứ 3 của vua Vô Trách Niệm (tức là đức Phật A Di Đà trước khi xuất gia).

– A Dật Đa Bồ Tát (có nghĩa là Vô Năng Thắng), tức là đức Di Lạc Bồ Tát (tiếng Hán là Từ Thị), là vị đại Bồ Tát thuộc hàng nhất sanh bổ xứ của Phật, phát tín tâm nơi pháp môn Tịnh Độ. Ngài hiện đang thuyết pháp ở cung Trời Đâu Suất, tương lai hạ sanh vào thế giới Ta Bà và sẽ thành Phật tại hội Long Hoa. Tiền thân, đức Di Lạc là đệ tử của ngài Văn Thù Sư Lợi Pháp Vương Tử.

– Càn Đà Ha Đề Bồ Tát (có nghĩa là Bất Hưu Tức), là vị đại Bồ Tát tu tập rất tinh tấn, đã trải qua bao nhiêu số kiếp mà vẫn không ngừng nghỉ tu tập.

– Thường Tinh Tấn Bồ Tát là vị đại Bồ Tát thường luôn kiên trì tu tập hạnh tự lợi và lợi tha, giáo hóa và cứu độ chúng sanh không bao giờ chán mỏi.

4 vị đại Bồ Tát này (Bồ Tát Ma Ha Tát) là những bậc mô phạm, đầy đủ công đức trí tuệ và đạo hạnh, đại diện cho chánh pháp Đại Thừa của Phật, biểu trưng cho 4 Thánh đức: Trí Tín Nguyện Hạnh.

- Bồ Tát Văn Thù Sư Lợi, biểu trưng cho **Trí**

- Bồ Tát A Dật Đa, biểu trưng cho **Tín**

- Bồ Tát Càn Đà Ha Đề, biểu trưng cho **Nguyện**

- Bồ Tát Thường Tinh Tấn, biểu trưng cho **Hạnh**

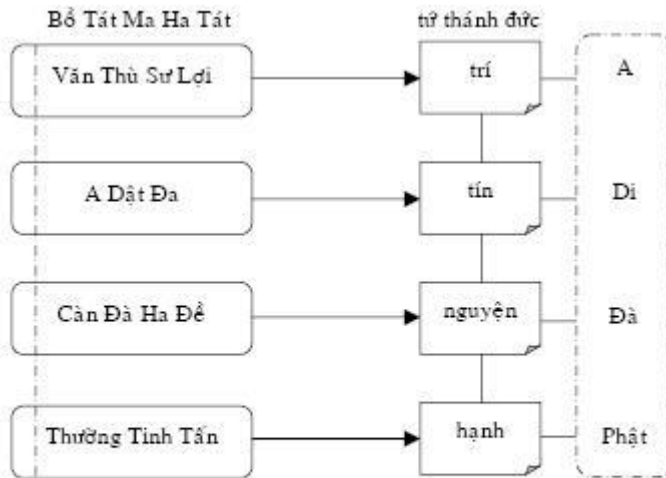

bốn vị đại Bồ Tát
biểu trưng cho 4 thánh đức: Trí Tín Nguyện Hạnh

Lại có ngài Thích Đề Hoàn Nhân, là vị vua Đế Thích ở cung Trời Đao Lợi trên đỉnh núi Tu Di, chủ tể của 33 cõi Thiên, cùng với vô lượng vô số các vị Thần, chư Thiên, các loài Rồng, các vị A Tu La, các vị Trưởng giả, các vị Cư sĩ cùng gia đình quyến thuộc... tất cả đại chúng đều đến tham dự pháp hội.

Tu Di là ngọn núi lớn nhất thế giới (Tu Di sơn vương), cao 84.000 do tuần, bằng 4 chất báu sáng ngời là vàng bạc lưu ly pha lê, ở trung tâm điểm của vũ trụ, là trú xứ của chư Thiên. Trên đỉnh núi là cõi Đao Lợi của vua Đế Thích, ở khoảng giữa lưng chừng núi là 4 cõi Trời của Tứ Đại Thiên Vương (mỗi vị ở mỗi phương: Đông, Tây, Nam, Bắc), các cõi này nương theo ánh sáng của mặt trời. Từ đỉnh núi lên cao hơn nữa là 28 cõi Trời khác nương theo mây, có ánh sáng riêng ở mỗi cõi. Tổng cộng tất cả là 33 cõi. Do tuần (yojana), số dặm của Ấn Độ, có rất nhiều hạng: 30 dặm, 40 dặm, 60 dặm, tính theo dặm Tàu. 1 dặm Tàu là 500 mét (0.5 km).

---o0o---

Thế nào là Tri-Tín-Nguyện-Hạnh?

Tri-Tín-Nguyện-Hạnh được xem là 4 món lương thảo (gọi là tứ tu lương: hiểu sâu, tin chắc, nguyện thiết, hành chuyên) rất cần thiết cho người niệm Phật, để dựa theo đó làm phương hướng tu hành. Mỗi món đều cần nhau, nương vào nhau, không thể thiếu bất cứ một món nào. Nếu không hiểu sâu thì tin sẽ không chắc. Nếu tin không chắc thì nguyện sẽ không thiết tha.

Nguyện không thiết tha, vì niềm tin không chắc, thì làm sao có thể hành cho chuyên. Vì vậy mà nói, tất cả đều là những lương thảo rất cần thiết, làm hành trang 6 thời cho người tìm học và tu trì theo pháp môn Niệm Phật Tam Muội.

– Tri là hiểu sâu. Tìm học để thấu suốt diệu nghĩa của chánh pháp. Khi hiểu sâu thì TRI tức là TRÍ, tức là Văn Huệ và Tư Huệ, trí tuệ đạt được do sự lắng nghe, tìm học, suy luận về những nghĩa lý nhiệm mầu trong kinh điển. Nếu không có nhiều thời gian để nghiên cứu về Phật pháp, thì chỉ cần học hiểu cho rột ráo mọi nghĩa lý sâu kín của bản kinh A Di Đà, rồi theo đó mà thọ trì, thì cũng là đầy đủ. Nếu có thời giờ, nên thường đọc kinh A Di Đà, mỗi ngày một lần, mỗi lần đọc sẽ hiểu thêm một chút sâu xa hơn, cho niềm tin được vững vàng, để thọ trì đúng pháp, cảm ứng sự diệu mầu trong lời Phật dạy.

– Tín là tin chắc. Tin vào lời của Phật Thích Ca, tin vào lý nhân quả, tin vào luật luân hồi và nghiệp báo, tin thật có thế giới Cực Lạc ở phương Tây, tin có cõi Tịnh Độ ở trong tâm mình, tin vào 48 lời nguyện của đức Phật A Di Đà, tự tin chính mình cũng có khả năng thành Phật.

– Nguyện là nguyện thiết. Tha thiết cầu vãng sanh về cõi Tây phương Cực Lạc, tu tạo công đức và đạo hạnh để sớm đạt thành Phật quả, giải thoát chính mình và cứu độ chúng sanh.

– Hạnh là hành chuyên, trên cả 2 mặt Thiện nghiệp và Tịnh nghiệp. Nghĩa là phải nỗ lực gieo trồng những nghiệp lành, nắm giữ các thiện pháp, tránh làm những điều ác, thực hành hạnh bố thí và tha thứ, thường xuyên sám hối tu sửa tâm tánh, không hại người và vật, không báo thù người, nghiêm giữ giới luật, tinh tấn trì niệm A Di Đà để chuyên nhất tâm tưởng, dùng câu Phật hiệu để diệt trừ mọi tà ý sân niệm sanh khởi, tâm tưởng ngày đêm hướng về các cõi lành và các điều lành, hồi hướng công đức về Cực Lạc và chúng sanh muôn loài.

Bốn món tư lương Tri-Tín-Nguyện-Hạnh là hành trang tu đạo mà người niệm Phật phải nắm chặt lấy. Hãy giúp đỡ và hỗ trợ lẫn nhau, cùng tiến tu đến quả vị cứu cánh Niết Bàn ngay trong kiếp này. Chúng ta hãy cùng nhau cố gắng, ráng làm cho xong trong một đời này. Hãy tinh tấn tu trì, với niềm tin thật vững chắc, tin ở khả năng tự lực của chính mình, tin ở sức mạnh hộ trì của chư Phật mười phương. Người niệm Phật phải thiết tha một lòng hướng nguyện sanh về cõi nước Phật A Di Đà. Đức Thế Tôn đã dạy, niềm

tin ở chánh pháp là cửa vào của pháp môn Niệm Phật Tam Muội, người niệm Phật nhất định phải thành Phật.

Người tu trì theo pháp niệm Phật phải phát tâm Bồ Đề vô thượng, tu tập Giới Niệm Định Huệ, ngày đêm 6 thời thành kính thọ trì danh hiệu A Di Đà Phật. Phát tâm Bồ Đề vô thượng là tìm cầu giải thoát để thành Phật, tu tập theo hạnh của Phật và chur đại Bồ Tát.

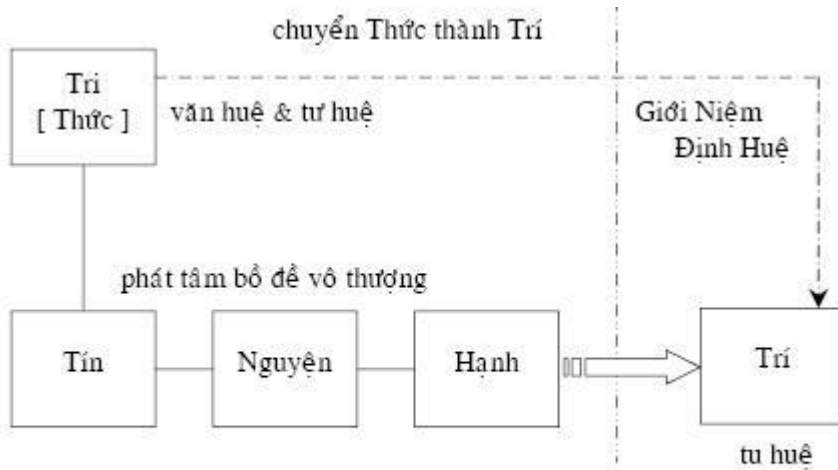

Tứ Thánh Đức & Tứ Tư Lương
người niệm Phật phải phát tâm bồ đề vô thượng

---o0o---

Thế nào là Nhân Quả?

Nhân Quả là nguyên nhân và kết quả. Hễ gieo nhân gì thì gặp quả đó. Nếu không có nhân thì không có quả. Trồng nhân tốt thì được quả tốt. Trồng nhân xấu thì bị quả xấu. Làm việc thiện thì được quả thiện. Làm việc ác thì bị quả ác. Sự chuyển tiếp từ Nhân để trở thành Quả do bởi các trợ duyên. Nhân và Quả tiếp nối với nhau và tương quan vào nhau, trong nhân có quả, trong quả có nhân, có nhân thì sẽ có quả, có quả thì sẽ có nhân mới. Đó là chân lý bất biến của vũ trụ vạn thể.

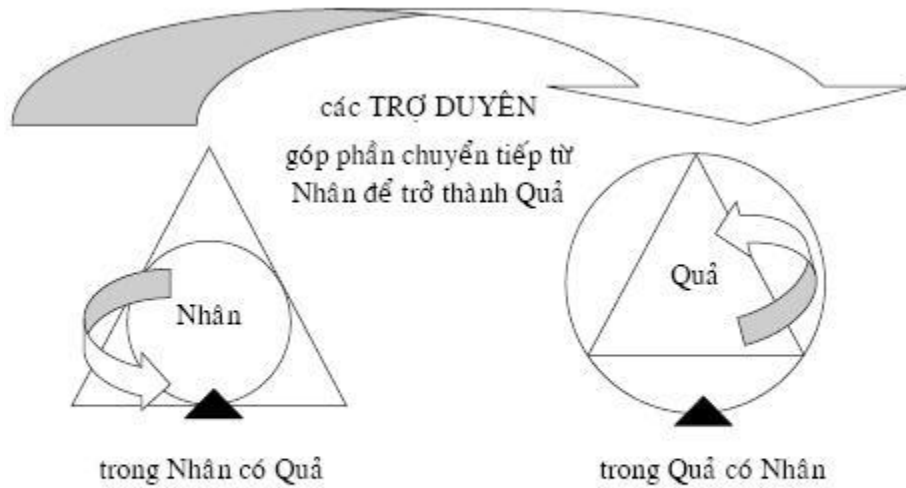

định luật Nhân Quả
chi phối trên vạn vật trong vũ trụ

---o0o---

Thế nào là Luân Hồi?

Luân Hồi là bánh xe quay vòng và liên tục, tác động trên mọi người và mọi loài, dựa trên lý Nhân Quả mà chuyển tiếp, từ Nhân thành ra Quả, từ Quả thành ra Nhân mới, du hành liên tục qua 6 cõi: Địa ngục, Ngạ quỷ, Súc sanh, A Tu La, Người, Trời (gọi là Lục Đạo).

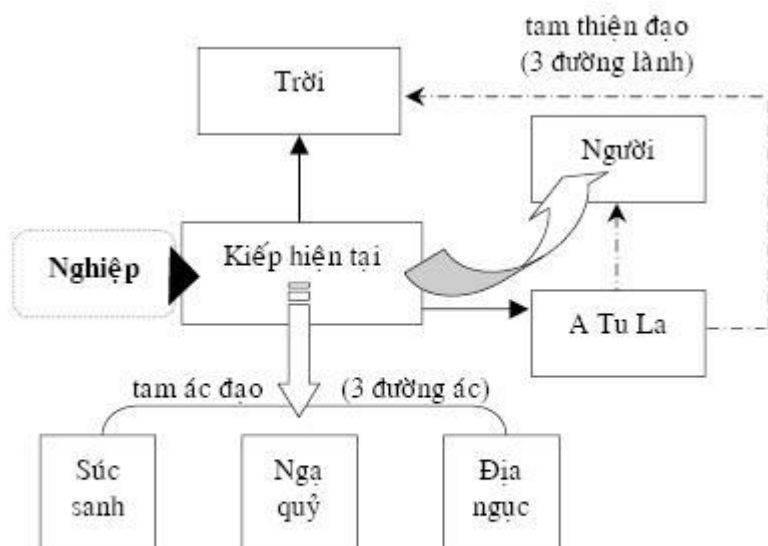

Lục Đạo
6 cõi luân hồi sanh tử

(Nga quý là loài quý đói vì cổ họng chỉ nhỏ bằng ống kim nên không thể ăn được nhiều. A Tu La là loại thần Phi Thiên, tánh khí rất nóng nảy và hung bạo, sống ở cõi Người hoặc cõi Thiên.)

Theo định luật Luân Hồi, khi chết đi không có nghĩa là đã đoạn diệt mất hẳn tất cả (đó là lối chấp đoạn), cũng không có nghĩa là linh hồn vẫn thường còn để đầu thai trở lại làm người (đó là lối chấp thường), mà là chúng nhận chịu sự chi phối trên lý Nhân Quả và luật Nghiệp Báo để chuyển tiếp đến 1 trong 6 cõi luân hồi.

Nếu khi sống, mình gieo nhân tốt, nghiệp tốt, thì khi chết sẽ được chuyển đến cảnh giới tốt, thân tốt. Nếu khi sống, mình gieo nhân xấu, nghiệp xấu, thì khi chết sẽ bị chuyển đến cảnh giới xấu, thân xấu. Đó là định luật chuyển tiếp quay vòng của tất cả vạn vật nhân sinh nơi cõi Ta Bà.

Muốn thoát khỏi vòng sanh tử luân hồi trong 6 cõi và đạt đến cảnh giới an vui vĩnh hằng thì bản thân phải tu đạo giải thoát, phải gieo nhân giải thoát, phải hành theo các pháp lành, ngay trong kiếp hiện tại này.

Con đường đưa đến sự giải thoát nhiệm mầu mà đức Phật Thích Ca đã trao dạy suốt 25 thế kỷ qua, là pháp môn Niệm Phật Tam Muội (tức là thọ trì danh hiệu Phật, tu tạo công đức và đạo hạnh, phát nguyện sanh về cõi Cực Lạc của đức Phật A Di Đà).

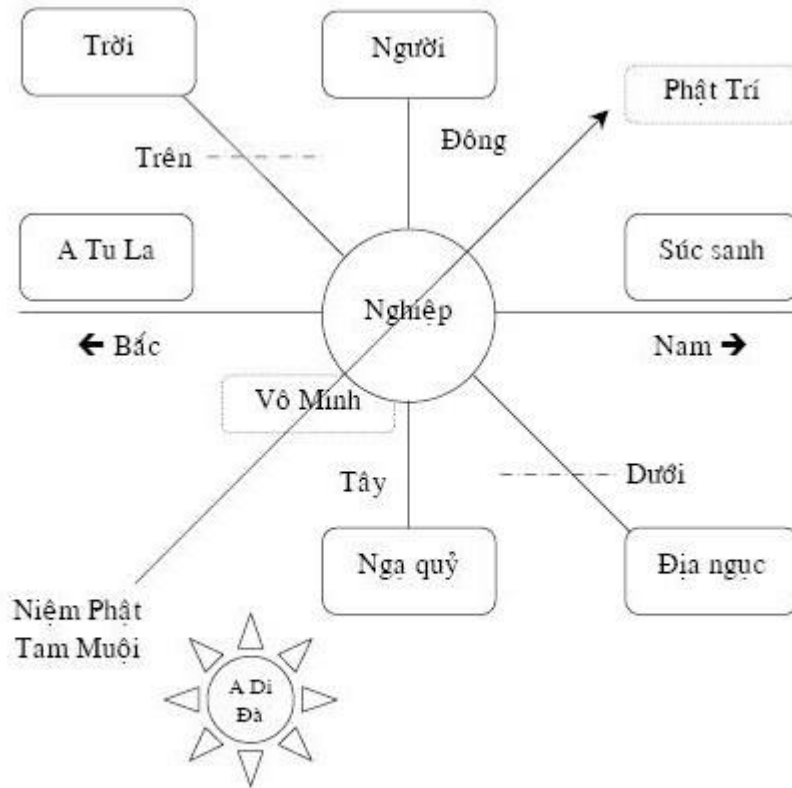

Lục Đạo luân hồi sanh tử
và pháp môn Niệm Phật Bát Nhã diệt trừ Vô Minh

---o0o---

Thế nào là Nghiệp Báo?

Nghiệp là hành động có tác ý, nghĩa là có ý muốn làm như vậy. Những hành động có sự chỉ đạo của tâm thức thì sẽ tạo Nghiệp. Những hành động vô ý mà làm thì không tạo Nghiệp. Nghiệp được tạo ra từ những biểu hiện qua hành động (gọi là thân nghiệp), qua lời nói (gọi là khẩu nghiệp), qua ý nghĩ (gọi là ý nghiệp).

Những ác nghiệp tạo ra trong ý mà nếu được ngăn lại, sám hối, tẩy trừ, đoạn diệt, thì tâm sẽ trở lại trong sạch và không tạo ý nghiệp. Nhưng nếu tà ý đó được thể hiện ra lời nói, qua hành động, thì sẽ tạo ra Nghiệp.

Một hành động xấu thì tạo ra một thân nghiệp xấu. Một lời nói ác thì tạo ra một khẩu nghiệp ác. Một ý tưởng tà bậy thì tạo ra một ý nghiệp xấu. Nghiệp tốt thì sẽ thành Quả tốt. Nghiệp xấu thì sẽ thành Quả xấu. Đó gọi là Nghiệp Báo, dựa trên định luật Nhân Quả.

Sự báo ứng của Nghiệp (gọi là Nghiệp báo) sẽ ngay trong kiếp hiện tại này (gọi là Hiện nghiệp), hoặc có thể sẽ là ở kiếp sau, hoặc những kiếp mai sau nào đó, tùy theo cái sức của Nghiệp đó nặng hoặc nhẹ, tùy theo cái phước đã được tích lũy từ nhiều kiếp trước của người đã gây ra Nghiệp, mà việc trả Nghiệp sẽ đến nhanh, hoặc chậm (gọi là Hậu nghiệp).

Có 2 thứ Nghiệp báo:

- Biệt nghiệp: nghiệp do riêng mình tạo ra và chỉ riêng mình sẽ nhận lấy nghiệp báo ấy.
- Cộng nghiệp (còn gọi là Đồng nghiệp): nghiệp do mình tạo ra và người khác cũng có ít nhiều nghiệp duyên trong đó, hoặc do người khác tạo ra và mình cũng gây tạo những nghiệp tương tự như vậy, thì mình và nhiều người sẽ cùng chịu ảnh hưởng chung của nghiệp báo ấy.

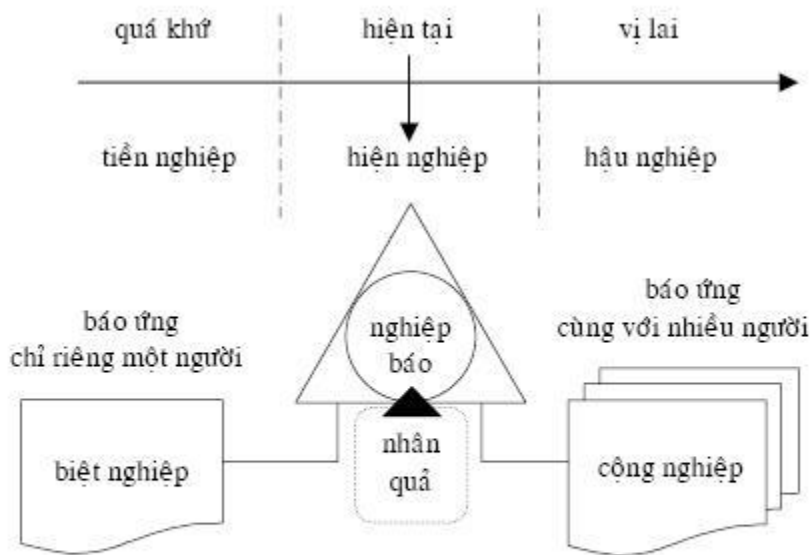

Nghiệp & Nghiệp Báo

biểu hiện của Nghiệp qua 3 thời: Quá khứ, Hiện tại, Vị lai
và sự báo ứng của Nghiệp trên định luật nhân quả

---oOo---

Y báo và Chánh báo

KINH: “Bấy giờ, Phật bảo Trưởng lão Xá Lợi Phất: Từ đây tới phương Tây, trải qua mười vạn ức cõi Phật, có thế giới tên là Cự Lạc. Trong cõi đó, có đức Phật hiệu A Di Đà, hiện đang nói pháp.”

Từ đây, tức là vườn Kỳ Đà Cấp Cô Độc, nước Xá Vệ, hướng về phía Tây, trải qua mười vạn ức cõi Phật (thập vạn ức Phật độ), nghĩa là cách xa nơi này 10 tỷ thế giới của các đức Phật, có thế giới tên là Cự Lạc (y báo) của đức Phật hiệu A Di Đà (chánh báo), ngài hiện đang thuyết pháp cho đại chúng trong cõi nước của ngài (kim hiện tại thuyết pháp). Trong kinh Hoa Nghiêm nói: “*Ô Ú Ta Baø theá giôùi coõi cuũa Thích Ca Maâu Ni Phaät ñây moät kieáp, nôï Cöïc Laïc theá giôùi, coõi A Di Ñaø Phaät laø moät ngaøy moät ñeâm*”. Một tiểu kiếp của con người ở thế giới Ta Bà tương đương 16 triệu năm sinh tử. Vì thế, đức Thế Tôn nói Phật A Di Đà hiện bây giờ đang nói pháp.

Theo Hán Việt tự điển, 1 vạn là 10 ngàn. 1 ức là 10 vạn, tức là 100.000 (10 x 10.000 tính theo số mục của thời xưa). Thập vạn ức là 10 tỷ (10 x 10.000 x 100.000).

Thế nào là Chánh báo? Chánh báo là quả báo chánh, là thân tâm của con người, do những nghiệp duyên từ nhiều kiếp trước mà cảm ứng và sanh ra như vậy. Ở đây, Chánh báo là nói về Phật A Di Đà và các hàng đệ tử Thanh Văn, Duyên Giác, Bồ Tát trong cõi nước của ngài.

Thế nào là Y báo? Y báo là quả báo phụ, theo liền với Chánh báo, là tất cả những gì nương theo thân mạng và đời sống của con người, như nhà cửa, đất đai, tiền bạc... Ở đây, Y báo là nói về cõi nước Cự Lạc ở phương Tây.

– Trước mặt, hướng về phía mặt trời mọc là phương Đông. Sau lưng, hướng về phía mặt trời lặn là phương Tây. Bên tay trái là phương Bắc, bên tay phải là phương Nam. Thế giới mà chúng ta đang sinh sống đây là 1 tiểu thế giới, tương đương với 1 thái dương hệ (nơi có ánh sáng mặt trời). Cõi Cự Lạc ở về phương Tây của nước Xá Vệ (Savatthi), cách xa thế giới Ta Bà 10 tỷ cõi Phật, tương đương với 10 tỷ thái dương hệ. Ta Bà (tiếng Phạn), có nghĩa là Kham Nhẫn, tức là thế giới trần gian ngập đầy những khổ đau trầm luân và ác chướng mà con người khó lòng chịu đựng nổi.

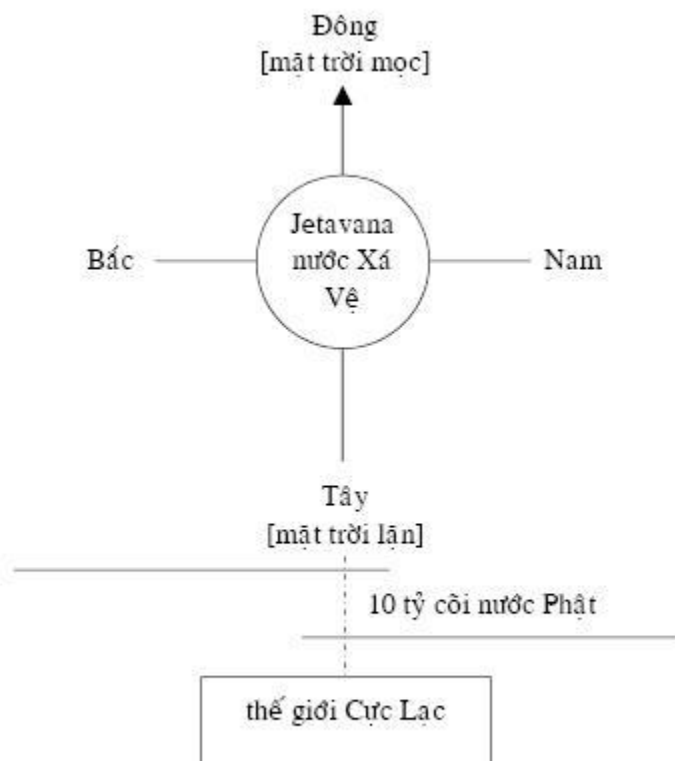

phương vị cõi nước Tịnh Độ của Phật A Di Đà

---o0o---

Phân Chánh Tông : Cõi nước Cực Lạc và đức Phật A Di Đà,

Nhân hạnh để được vãng sanh

Y báo vô cùng trang nghiêm

KINH: “Xá Lợi Phất, vì sao cõi đó tên là Cực Lạc?”

Đây là câu hỏi thứ nhất trong 3 câu hỏi, mà đức Phật đã hỏi ngài Xá Lợi Phất trong pháp hội giảng nói kinh A Di Đà. Phật hỏi ngài Xá Lợi Phất vì ngài là người có trí tuệ bậc nhất trong hàng Thanh Văn đại đệ tử của Phật, có đầy đủ trí huệ để có thể hiểu và có thể tin về những sự màu nhiệm ở thế giới Cực Lạc.

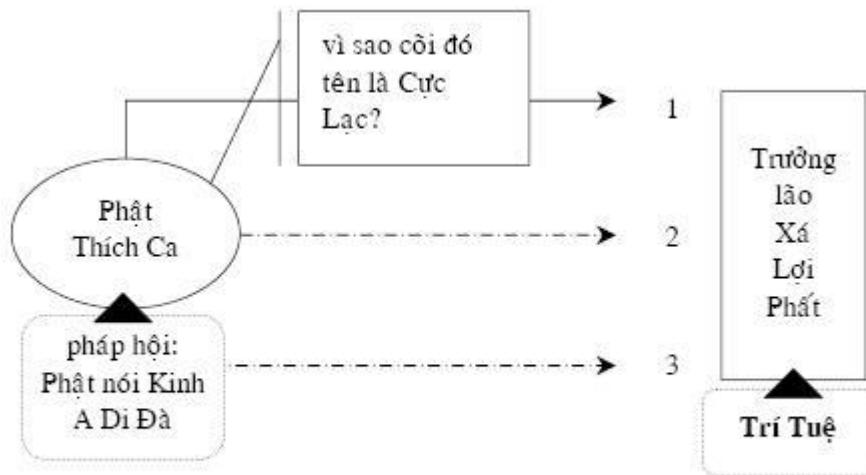

Phật hỏi ngài Trưởng lão Xá Lợi Phất (1)
 "vì sao cõi đó tên là Cực Lạc?"

KINH: “Vì chúng sanh trong cõi nước đó không có những sự khổ, chỉ thọ hưởng các điều vui, nên cõi đó tên là Cực Lạc.”

Thế giới Cực Lạc là thế giới công đức của Phật A Di Đà ở phương Tây, cách xa nơi này 10 tỷ cõi nước Phật, là cõi sáng rất an vui và không có sự khổ nạn, vì vậy nên gọi là Cực Lạc (cõi rất vui). Cái vui ở cõi Cực Lạc là vui tịch tĩnh, khinh an, đó không phải là vui đối đãi với khổ theo quan niệm nhị nguyên ở cõi thế gian.

Nơi chốn Cực Lạc trang nghiêm ấy, có đầy đủ tất cả 8 điều vui sướng Niết Bàn (gọi là bát lạc):

- hóa sanh từ hoa sen tinh khiết, trẻ mãi không già, không bao giờ bị ốm đau, sống lâu vô cùng, tùy ý toại nguyện mọi y thực và có thần thông tới lui khắp các cõi Phật không ngăn ngại, gần gũi bạn lành, cùng chung chí hướng với người tốt, thân tâm thanh tịnh và an lạc.

Những sự khổ nạn mà đức Phật muốn nói đến là 84.000 thứ phiền não trói buộc làm khổ lụy thân tâm con người ở cõi Ta Bà này. 84.000 sự khổ, chung quy lại, thì có 8 cái khổ chính (gọi là bát khổ), đó là sanh, già, bệnh, chết, mong cầu mà không được như ý, xa cách người mình yêu thương, gần gũi người mình oán ghét, bị ràng buộc và khống chế bởi thân ngũ ấm.

Thế nào là Ngũ ấm? Ngũ ấm, còn gọi là ngũ uẩn, là 5 nhóm cấu thành thân xác và tinh thần của con người:

- sắc: thân xác
- thọ: cảm giác
- tưởng: sự nhận biết (tri giác)
- hành: sự vận hành của tư tưởng (tâm tư)
- thức: ý thức phân biệt

Để đối trị với 84.000 phiền não, đức Thế Tôn đã thuyết dẫn ra 84.000 pháp môn tu trì, tùy căn cơ của người tín nhận. Sở dĩ có con số 84.000 là vì dựa trên 250 giới cấm của người Tỳ Kheo, trong 4 oai nghi đi đứng nằm ngồi, qua 3 thời Quá khứ Hiện tại Vị Lai, với 4 món Độn Sử (tham, sân, si, mạn), tác động qua lời nói và hành động, gây tạo ra 7 tội (sát sanh, trộm cướp, tà dâm, nói dối, nói thêu dệt, nói lưỡi hai chiều, nói lời hung ác). Tổng cộng tất cả là 84.000 phiền não ($250 \times 4 \times 3 \times 4 \times 7 = 84.000$).

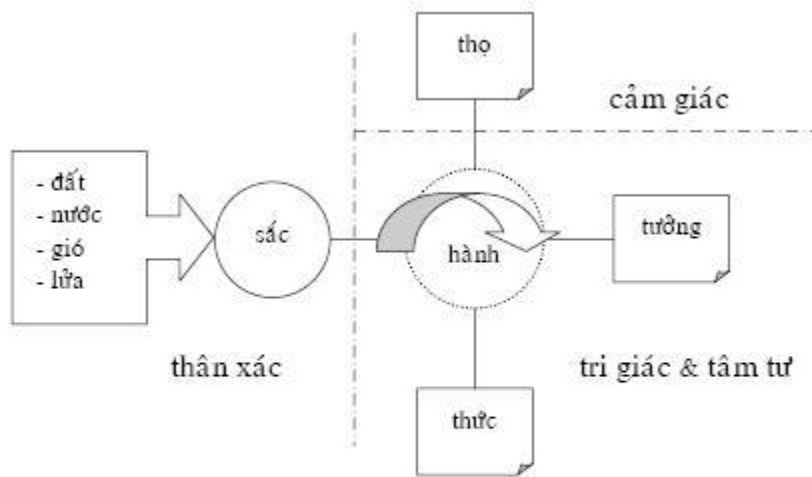

Ngũ ấm & Tứ đại

thân thể, cảm xúc, nhận biết, ý thức phân biệt
và sự vận hành của tư tưởng

KINH: “Lại nữa, Xá Lợi Phất, nơi cõi nước Cực Lạc đó có bảy lớp dậu rào, bảy lớp màn lưới, bảy lớp hàng cây, đều bằng bốn chất báu, bao vòng khắp nơi, vì thế nên cõi nước đó tên là Cực Lạc.”

Ở cõi nước Phật A Di Đà, có những lan can dậu rào 7 lớp, có những màn lưới giăng 7 tầng, có các hàng cây mọc theo từng hàng 7. Tất cả đều làm

bằng 4 món châu báu (tứ bảo) là vàng, bạc, lưu ly, pha lê. Những lớp hàng cây, đậu rào, màn lưới được xếp theo từng hàng 7 của 3 loại, tượng trưng cho con số 21 (tức là 7×3), bao vòng ở khắp mọi nơi (châu tráp vi nhiều), vì vậy nên cõi đó được gọi là Cực Lạc. Các đậu rào ở đây là rào vàng, lưới ở đây là lưới báu, cây ở đây là cây ngọc. Có những thân cây bằng vàng, lá pha lê, trái lưu ly, hoa nhánh bạc. Cũng có rất nhiều hàng cây với thân cành lá chỉ thuần một chất báu của vàng, bạc, lưu ly hoặc pha lê.

---o0o---

Ý nghĩa của số 7:

Số 7 là con số biểu trưng cho cõi chánh đạo của chư Phật, đó là cõi thứ 7 giải thoát khỏi 6 nẻo luân hồi. Số 7 cũng là 7 nhóm trong 37 phẩm trợ đạo. Ở đây, số 7 là để nêu lên 7 thứ Thánh Tài: Tín, Giới, Văn, Xả, Huệ, Tàm, Quý. Có nghĩa là người niệm Phật phải phát khởi niềm tin vững mạnh để tiến tu, nghiêm mật giữ gìn giới luật, nghiên cứu đọc tụng kinh điển, lắng nghe và học hiểu các lời khuyên dẫn đúng đắn của chư Tăng Ni, buông xả những buộc ràng vướng mắc trong tâm thức, bình thản với sự đời, không chấp trước vào pháp, không chấp giữ ở những gì tốt xấu, vừa ý, nghịch lòng, tìm đạt đến trí tuệ sáng suốt, đối với mình thì luôn sanh tâm biết lỗi, sám hối để chừa bỏ các lỗi lầm, đối với người thì luôn sanh tâm biết hổ thẹn khi lỡ phạm những điều sai trái.

Số 7 thường gắn liền với cuộc đời của đức Thế Tôn. Khi vừa được sinh ra, ngài đi 7 bước, mỗi bước một đóa sen nở dưới chân ngài. Sau khi đản sanh được 7 ngày, Thánh mẫu Ma Gia, mẹ của ngài, đã từ trần, sanh lên cõi Trời Đạo Lợi của vua Đế Thích.

Đức Thế Tôn học đạo, ngồi dưới gốc cây Bồ Đề, bên bờ sông Ni Liên Thiên (thuộc chi nhánh sông Hằng), ở miền Bắc Ấn Độ xứ Ma Kiệt Đà, 7 lần của 7 ngày, tức là liên tục 49 ngày suy niệm (7×7), đến tuần lễ thứ 7 thì ngài đạt được sự giác ngộ Vô Thượng Chánh Đẳng Chánh Giác và thành Phật.

Khi ngài thuyết giảng đại pháp, đã giảng nói kinh Hoa Nghiêm lần đầu tiên, tại Bồ Đề Đạo Tràng, xứ Ma Kiệt Đà, trải qua 21 ngày liền (3 lần của 7 ngày). Cuộc đời hành đạo của ngài là 49 năm (7×7). Sau khi nhập diệt, thân xác của ngài được giữ trong kim quan đúng 7 ngày trước khi làm lễ trà tỳ (hỏa thiêu) ở thành Câu Thi La.

Số 7 cũng là thời gian 7 ngày, khi đức Phật trở về thành Ca Tỳ La Vệ, nói pháp và cảm hoá toàn bộ giòng họ Thích, gia đình của ngài, theo về với Phật pháp.

Nếu nói về thời gian, số 7 là 7 ngày của một tuần, tính từ ngày chủ nhật cho đến thứ 7. Bảy ngày là định kỳ mà Phật đã khuyến dẫn trong kinh A Di Đà, để người tu dựa theo thời hạn đó mà trì niệm danh hiệu Phật cho được nhất tâm, đạt đến cảnh giới Niệm Phật Tam Muội.

Nếu nói về khoa học, thì sau mỗi 7 năm, cơ thể con người sẽ hoàn toàn thay đổi với tế bào mới. Số 7 cũng gắn liền với 7 ngày, 21 ngày (7 x 3), 49 ngày (7 x 7) khi người chết có thể đầu thai vào cõi khác, hoặc tái sinh trở lại kiếp người, hoặc hóa sanh về ao thất bảo ở cõi Cực Lạc. Sau mỗi 7 ngày và 7 lần như vậy (trong 49 ngày sau khi chết và chưa đầu thai, còn ở giai đoạn thân trung âm), người chết sẽ phải đối diện trở lại với ký ức sợ hãi về cái chết của mình và sự đau đớn thân xác lúc hấp hối.

Trên khuôn mặt con người cũng có thất khiếu (7 lỗ) là mắt, tai, mũi, miệng. Số 7 cũng gắn liền với Pháp thân, là 7 chỗ đầy đặn và đẹp tốt của 32 tướng đại nhân: 2 lòng bàn tay, 2 lòng bàn chân, 2 vai và yết hầu. Niệm hồng danh chư Phật và trì chú Đà Ra Ni cũng thường gắn liền với con số 7 trong các bản kinh Phật đã thuyết (niệm 7 lần, 21 lần, 49 lần). Con số 7 còn có rất nhiều ý nghĩa cũng như thế.

– Ý nghĩa của 7 lớp dậu rào: 7 lớp dậu rào (thất trùng lan thuẫn) là biểu thị cho Giới, như những lan can, bao lơn, rào cản... ngăn chặn thân tâm không để bị uế nhiễm bởi sự cám dỗ của ngũ dục là tiền của, sắc đẹp, danh vọng, ăn uống, ngủ nghỉ (tài, sắc, danh, thực, thù).

– Ý nghĩa của 7 lớp màn lưới: 7 lớp màn lưới (thất trùng la võng) là biểu thị cho Định, cảnh giới tịch tĩnh bao trùm khắp mọi nơi như lưới giăng.

– Ý nghĩa của 7 lớp hàng cây: 7 lớp hàng cây (thất trùng hàng thọ) là biểu thị cho Huệ, trí tuệ chiếu soi như những thân cây cành lá nảy chồi vươn lên cao, tìm đến ánh sáng của mặt trời.

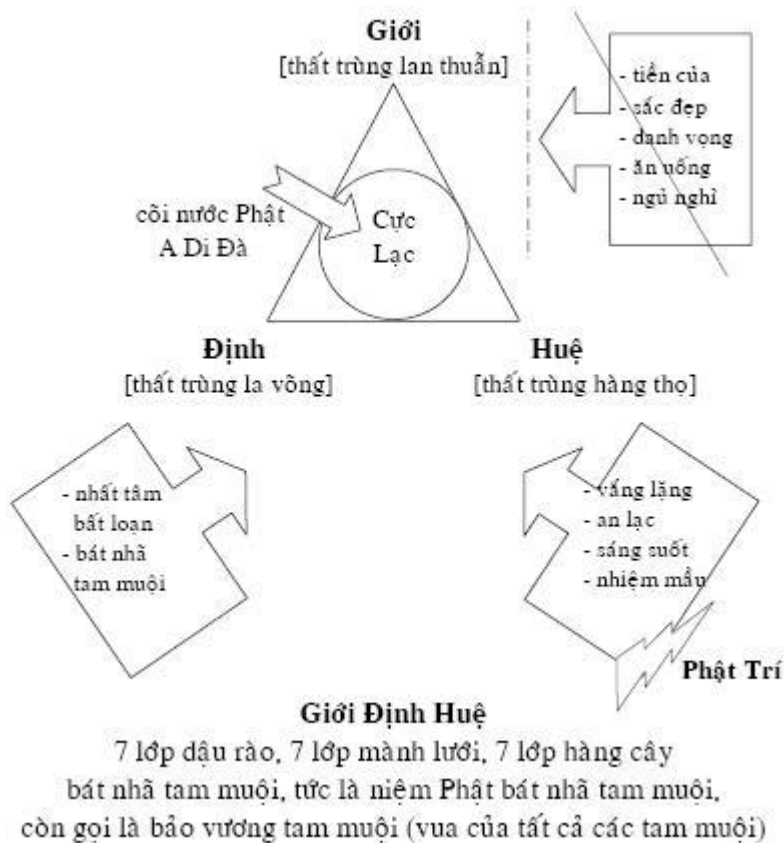

Bốn món châu báu (tứ bảo: vàng, bạc, lưu ly, pha lê) của 7 lớp đậu rào (biểu trưng cho giới), 7 lớp màn lưới (biểu trưng cho định), 7 lớp hàng cây (biểu trưng cho huệ), ở cõi nước Cực Lạc, là biểu thị cho 4 đức Niết Bàn trang nghiêm và ngời sáng:

- sống lâu (chân thường)
- an vui (chân lạc)
- thần thông biến hoá (chân ngã)
- thanh tịnh tịch tĩnh (chân tịnh)

KINH: “Lại nữa, Xá Lợi Phất, nơi cõi nước Cực Lạc đó có ao bảy chất báu, trong ao tràn đầy tám nước công đức, đáy ao thuần bằng cát vàng trải làm mặt đất. Những lối đi bốn bên bờ ao là vàng, bạc, lưu ly, pha lê hợp thành. Trên đó, có lầu các, cũng đều nghiêm sức bằng vàng, bạc, lưu ly, pha lê, xa cừ, trân châu, mã não. Trong ao, có hoa sen lớn như bánh xe: hoa sắc xanh ánh sáng xanh, hoa sắc vàng ánh sáng vàng, hoa sắc đỏ ánh sáng đỏ, hoa sắc trắng ánh sáng trắng, hương thơm vi diệu tinh khiết.”

Ở cõi Cực Lạc, có ao bảy chất báu, có tám thứ nước công đức, có vô lượng vô số hoa sen với ánh hào quang sáng chói, có các lầu đài, cung điện, tịnh xá bằng bảy món châu báu quý giá và rực rỡ trang nghiêm. Ao bảy chất báu (thất bảo trì) là ao vàng, bạc, lưu ly, pha lê, xa cừ, trân châu, mã não. 7 món châu báu này, của ao thất bảo ở cõi Cực Lạc, biểu thị cho sự sáng ngời của 7 phần giác ngộ (tức là Thất Giác Chi, còn gọi là Thất Bồ Đề Phần):

- quán sát các pháp, biện giải đúng lý nghĩa (trạch pháp)
- dừng mãnh tu tập theo chánh pháp (tinh tấn)
- vui mừng an trụ nơi chánh pháp (hỷ)
- thư thái khinh an trong chánh pháp (lạc)
- lìa xa các pháp hư vọng, buông bỏ mọi chấp trước (xả)
- nhất tâm an trụ nơi chánh pháp (định)
- luôn nhớ tưởng chánh pháp (niệm)

Trong ao, có 8 thứ nước công đức rất diệu dụng (bát công đức thủy), đó là các yếu tố trong sạch, đượm nhuận, mát mẻ, thơm tho, ngon ngọt, êm đềm, giải trừ đói khát, tươi khỏe thân tâm. 8 thứ nước công đức này, thể hiện qua 6 trần (sắc, thanh, hương, vị, xúc, pháp), tác động vào 6 căn (mắt, tai, mũi, lưỡi, thân, ý), đưa đến sự vui thích như ý qua 6 yếu tố thọ nhận (lục nhập):

- yếu tố sắc nhập: trong sạch
- yếu tố thanh nhập: êm đềm
- yếu tố hương nhập: thơm tho
- yếu tố vị nhập: ngon ngọt
- yếu tố xúc nhập: đượm nhuận, mát mẻ
- yếu tố pháp nhập: giải trừ đói khát, tươi khỏe thân tâm

8 thứ nước như ý (Nhu-ý-thủy), tuôn chảy ra từ hạt ngọc Ma Ni của Phật (còn gọi là Như-ý-châu-vương). Mình muốn nước ấy ấm mát, dịu ngọt, nhuận khiết ra sao thì nó sẽ y như vậy trong sự thấy biết và cảm nhận của

chính mình. Nước này chảy qua những cọng sen, lá sen, phát ra những tiếng pháp Ba La Mật rất là màu nhiệm.

Theo tinh thần của bản kinh A Di Đà, 8 thứ nước công đức này, ý nói tự tánh thanh tịnh A Di Đà, biểu trưng cho Bát Chánh Đạo (còn gọi là Bát Thánh Đạo Phần, 8 con đường tu hành chân chánh):

- hiểu biết chân chánh (chánh kiến)
- suy nghĩ chân chánh (chánh tư duy)
- lời nói chân chánh (chánh ngữ)
- hành động chân chánh (chánh nghiệp)
- sinh sống chân chánh (chánh mạng)
- chuyên cần chân chánh (chánh tinh tấn)
- nhớ tưởng chân chánh (chánh niệm)
- thu nhiếp tâm chân chánh (chánh định)

8 phạm trù trên chia thành 3 nhóm:

- giới: chánh ngữ, chánh nghiệp, chánh mạng
- định: chánh tinh tấn, chánh niệm, chánh định
- huệ: chánh kiến, chánh tư duy

Giới là những điều răn cấm của Phật dạy, để tránh vướng mắc vào làm lỗi. Định, thuộc về tâm linh, là giữ tâm cho chuyên nhất, không để bị loạn náo bởi vọng tưởng điên đảo hoặc ngoại cảnh chi phối. Huệ là sự nhận thức sáng suốt, trí tuệ chiếu soi, hướng về chân lý.

Nếu nói về Pháp thân, Giới Định Huệ được hiểu như sau: 3 nghiệp thân khẩu ý (hành động, lời nói, ý nghĩ) xa lìa tất cả tội lỗi, gọi là Giới. Chân tâm xa lìa tất cả vọng niệm, gọi là Định. Chân trí sáng suốt chiếu soi, nhận hiểu rõ tất cả các pháp, gọi là Huệ.

8 con đường tu hành chân chánh:

– Chánh kiến (hiểu biết chân chánh): hiểu rõ về 4 chân lý của Tứ Diệu Đế (chân lý về sự khổ), tin hiểu vào lý nhân quả, luật luân hồi, nghiệp báo và duyên sinh.

– Chánh tư duy (suy nghĩ chân chánh): không tham muốn, không sân hận, không khinh mạn, không nghĩ suy làm hại người và vật, biết suy xét Vô Minh (tâm thức mê mờ vì bị vọng tưởng che lấp) là nguyên nhân đau khổ, nhận biết những lỗi lầm của mình để sám hối, chữa bỏ.

– Chánh ngữ (lời nói chân chánh): không nói láo, không nói lưỡi hai chiều, không nói thêu dệt, không nói lời hung ác, không nói chuyện thị phi.

– Chánh nghiệp (hành động chân chánh): không sát sanh, không trộm cướp, không tà dâm, không uống rượu, không trả thù, không phan duyên (lợi dụng), không làm tổn hại đến quyền lợi và hạnh phúc của người khác.

– Chánh mạng (sinh sống chân chánh): không nuôi sống bằng những nghề bất lương làm nguy hại đến người và vật, không chấp theo ngoại đạo, không mê tín dị đoan.

– Chánh tinh tấn (chuyên cần chân chánh): nỗ lực làm những điều đúng, dũng mãnh tiến bước trên con đường giải thoát.

– Chánh niệm (nhớ tưởng chân chánh): luôn nhớ nghĩ đến danh hiệu Phật và các cõi lành, cảm mộ ân đức của tất cả chư Phật, chư thầy, cha mẹ và thí chủ (tứ trọng ân).

– Chánh định (thu nhiếp tâm chân chánh): tập trung suy tưởng và quán sát sự việc đúng theo chánh pháp, không có những mục đích sai lầm, nghịch lý.

Bát Chánh Đạo là pháp môn chính trong 37 phẩm trợ đạo. Người niệm Phật phải dựa vào 8 con đường chân chánh đó để tu tập Giới Niệm Định Huệ, đạt đến quả vị Thánh Trí vô thượng.

Theo tinh thần của bản kinh A Di Đà, những lối đi ở bốn bên bờ ao thất bảo (tứ biên giai đạo), là sự hợp thành của 4 chất báu: kim, ngân, lưu ly, pha lê, biểu trưng cho sự thành tựu trang nghiêm công đức Giới Niệm Định Huệ của pháp môn Nhất Hạnh Tam Muội.

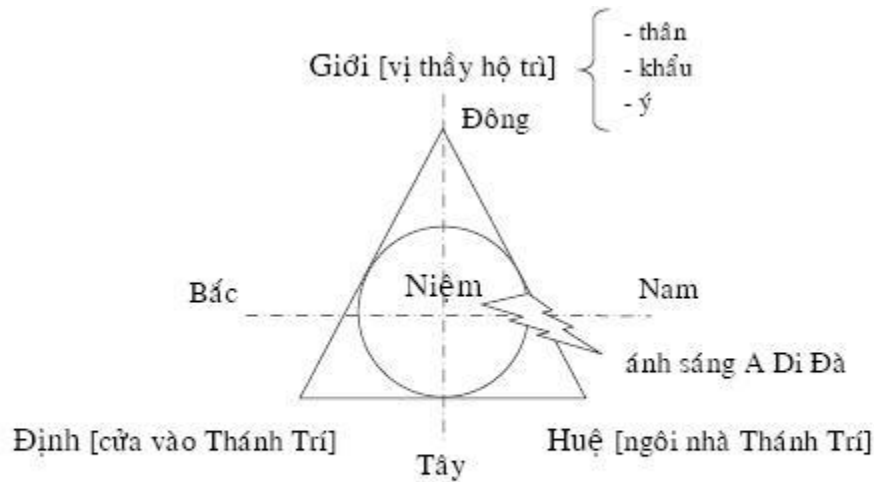

Giới Niệm Định Huệ

giáo nghĩa Niệm Phật Ba La Mật vi diệu đệ nhất

Giới là vị thầy hộ trì cho pháp thân, giữ gìn thân khẩu ý thanh tịnh. Định là cửa vào Thánh Trí, tiến đến cảnh giới nhất niệm, đó là niệm tương A Di Đà. Huệ là ngôi nhà Kim Cang Thánh Trí, viên ngọc Ma Ni ngời chiếu, giòng suối Tâm an lạc tịch tĩnh. Niệm là trái tim ánh sáng huyền nhiệm của 4 chữ A Di Đà Phật không thể nghĩ bàn, là mấu chốt đan kết và tương hợp giữa 3 điểm vô thượng Giới Định Huệ:

- Niệm ở giữa Giới và Định (Giới-Niệm-Định)
- Niệm ở giữa Định và Huệ (Định-Niệm-Huệ)
- Niệm ở giữa Huệ và Giới (Huệ-Niệm-Giới)

Giới Niệm Định Huệ là 4 món Ba La Mật vô cùng vi diệu của người tu trì theo pháp môn Niệm Phật. Người tu học phải giữ giới thanh tịnh, trì niệm danh hiệu Phật để chuyên nhất tâm tương, buông bỏ vạn duyên bên ngoài, diệt trừ mọi phiền não bên trong, đạt đến cảnh giới an lạc của Phật Trí vô thượng.

---o0o---

Bát Chánh Đạo

8 con đường tu hành chân chánh

Nền tảng của Bát Chánh Đạo là Giới, với 3 phạm trù căn bản về đạo đức là Chánh ngữ, Chánh nghiệp, Chánh mạng. Ngôi nhà Thánh Trí mà người tu học phải nương trú vào đó, để tu tập Chánh niệm và để thành tựu Chánh định, là pháp Niệm Phật Tam Muội. Cánh cửa để mở vào Bát Chánh Đạo là Văn Huệ và Tư Huệ, tức là 2 yếu tố Chánh kiến và Chánh tư duy ở giai đoạn Tri Thức.

Trên bước đường tu học, yếu tố Chánh tinh tấn là để trợ lực cho người niệm Phật có ý chí mạnh mẽ và chuyên cần. Khi yếu tố Chánh niệm thành tựu, dựa trên pháp niệm Phật A Di Đà, đưa đến sự phát sinh và thành tựu yếu tố Định, tức là cảnh giới Nhất Tâm Bất Loạn, từ đó mở rộng 2 phạm trù Thánh Trí là Chánh kiến và Chánh tư duy, tức là sự phát triển của yếu tố Tu Huệ, thấy hiểu và nghĩ suy theo Chánh đạo, nhìn thấu rõ thật tướng của vạn pháp thế gian, giúp ta vượt thắng tất cả mọi phiền não tư duy và đạt đến sự giải thoát tâm linh.

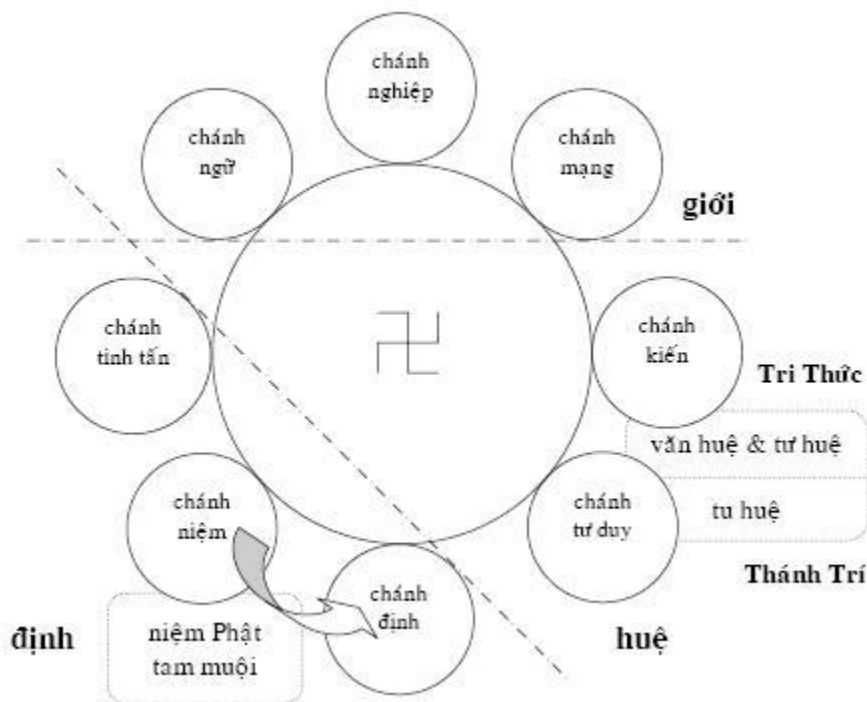

---o0o---

Thế nào là Kim sa nơi ao thất bảo?

Ở dưới đáy ao thất bảo trải thuần bằng cát vàng bóng mịn, màu sắc sáng chói lên cả trên mặt nước và bốn bên bờ ao, gọi là kim sa (cát vàng).

Đáy ao trải dài bằng cát vàng quý báu, là biểu trưng cho Bồ Đề Tâm của đức Phật A Di Đà đã vì chúng sanh mà nguyện thể cứu độ, cũng là biểu trưng cho Bồ Đề Tâm của hàng Thánh chúng đã chí thành trải lòng mình theo về thế giới Cực Lạc, phát khởi lòng đại bi, tu dưỡng công đức và đạo hạnh, hướng nguyện sanh về cõi Niết Bàn Tịnh Độ của đức Phật A Di Đà. Bồ Đề Tâm là tâm tìm cầu giải thoát, hướng về Phật đạo, với ý nguyện lợi tha, muốn giúp đời và cứu người thoát khổ.

Trong ao thất bảo, có các loài hoa sen lớn như bánh xe (đại như xa luân), ý nói là các hoa sen này to lớn như bánh xe chuyển pháp của đức Như Lai. Sau khi thành đạo, đức Phật chuyển pháp luân (thuyết giảng đại pháp) lần đầu tiên, về Tứ Diệu Đế và Bát Chánh Đạo, tại vườn Lộc Uyển, thuộc miền Sarnath ở xứ Isipatana.

Các hoa sen này có vị hương rất tinh khiết, nhiệm màu và ngời chiếu ánh hào quang (vi diệu hương khiết). Hoa màu xanh thì tỏa chiếu ánh sáng xanh, hoa màu vàng thì tỏa chiếu ánh sáng vàng, hoa màu đỏ thì tỏa chiếu ánh sáng đỏ, hoa màu trắng thì tỏa chiếu ánh sáng trắng.

4 màu sắc chính, xanh vàng đỏ trắng, của các hoa sen ở ao thất bảo, biểu trưng cho phẩm đức và hạnh nguyện của người chân tu (cũng như những hạt Xá Lợi, thể hiện qua nhiều màu sắc khác nhau, đó là những việc màu nhiệm chẳng thể nghĩ bàn). Người niệm Phật, khi được sanh về cõi Tịnh Độ, tùy ở phẩm hạnh mà được hoá sanh vào một trong các loại sen đó. Khi vãng sanh, tùy theo phước huệ, mà hoa sen sẽ nở và tỏa chiếu ánh hào quang, liền sau khi được sanh về, hoặc sau 1 ngày đêm, hoặc sau 7 ngày, 49 ngày, hoặc sẽ phải sau nhiều kiếp.

Có tất cả 9 phẩm cứu cánh để người niệm Phật phát nguyện vãng sanh, chia ra 3 bậc Thượng, Trung, Hạ:

– Muốn sanh về hàng thượng bối (tức là 3 thượng phẩm của bậc Bồ Tát Đại Thừa), thì người ấy phải xuất gia, dũng mãnh phát tâm Bồ Đề vô thượng, trì niệm danh hiệu A Di Đà, nghiêm trì giới luật, tu tạo nhiều hạnh nghiệp và công đức độ sinh, thiết tha nguyện sanh về cõi Tịnh Độ.

– Muốn sanh về hàng trung bối (tức là 3 trung phẩm của bậc Thanh Văn Tiểu Thừa), thì người ấy phải phát tâm Bồ Đề vô thượng, trì niệm danh hiệu A Di Đà, làm các điều phước thiện, lánh xa mọi điều ác, quy y Tam Bảo, giữ gìn ngũ giới tại gia, hiếu dưỡng cha mẹ, tu tạo nhiều công quả, cúng dường chư Tăng Ni, thờ kính Phật, đọc tụng kinh điển, không phạm vào thập ác

ngũ nghịch, thường xuyên sám hối lạy Phật và hồi hướng công đức về Cực Lạc.

– Muốn sanh về hàng hạ bồi (tức là 3 hạ phẩm của bậc Thiện Nhân), thì người ấy phải phát tâm Bồ Đề vô thượng, trì niệm danh hiệu A Di Đà, không phạm vào các trọng tội ngũ nghịch, hoặc hủy báng chánh pháp của Phật, tha thiết nguyện sanh về Tây phương Tịnh Độ.

Các bậc thượng bồi có 3 phẩm là thượng phẩm thượng, thượng phẩm trung, thượng phẩm hạ. Các bậc trung bồi và hạ bồi cũng chia ra 3 bậc thượng trung hạ giống như vậy. Tất cả là 9 phẩm vãng sanh (3 x 3).

Bậc thượng phẩm thượng là bậc cao nhất được vãng sanh, gọi là bậc tối thượng phẩm của các vị đại Bồ Tát. Người được sanh vào hàng thượng phẩm thượng (tức là bậc tối thượng phẩm) sẽ được hóa sanh từ hoa sen liền ngay sau khi người ấy chấm dứt hơi thở, được Phật A Di Đà và hàng Bồ Tát Thánh chúng tiếp dẫn về Cực Lạc.

Những bậc khác (tức là 8 phẩm còn lại), tính từ thượng phẩm trung cho đến hạ phẩm hạ, thì khi sanh về, phải sau 1 ngày đêm, hoặc sau 7 ngày, 49 ngày, hoặc sau 6 kiếp, 12 kiếp, thì hoa sen hóa sanh mới nở. Khi hoa sen nở, người được hóa sanh có thân sắc vàng (yến sáng), không nam không nữ, 32 tướng tốt, 80 vẻ đẹp, ngồi kiết già trong hoa sen, và tùy ở phẩm hạnh, sẽ được 2 vị đại Bồ Tát là đức Quán Thế Âm và đức Đại Thế Chí thuyết giảng cho nghe những nghĩa lý diệu mầu của Phật pháp. Trên mỗi cánh sen khi nở, có 84.000 đường gân, mỗi hoa sen có 84.000 cánh, tỏa chiếu ra 84.000 ánh hào quang, biểu thị cho 84.000 đức hạnh và 84.000 pháp mầu.

4 thứ ánh sáng chiếu tỏa ra từ các hoa sen, xanh vàng đỏ trắng, biểu trưng cho Tứ Vô Lượng Tâm (còn gọi là Tứ Đẳng Tâm, bốn thứ tâm vô cùng rộng lớn):

- lòng yêu thương, đem niềm vui đến cho người (từ)
- lòng thương xót, muốn cứu người thoát khổ (bi)
- lòng vui theo khi thấy người thoát khổ (hỷ)
- lòng buông xả, tha thứ, không cố chấp (xả)

Trong từng mỗi câu niệm A Di Đà, người niệm Phật phải trải rộng tâm Từ của mình đến tất cả mọi chúng sanh bình đẳng, trải tâm Bi đến những kẻ đang đau khổ, trải tâm Hỷ đến những ai đang vui sướng, trải tâm Xả đến những người mình yêu thích hoặc ghét bỏ. Đó là thể hiện 4 đức tánh liên hoa: vi, diệu, hương, khiết trong câu Phật hiệu A Di Đà.

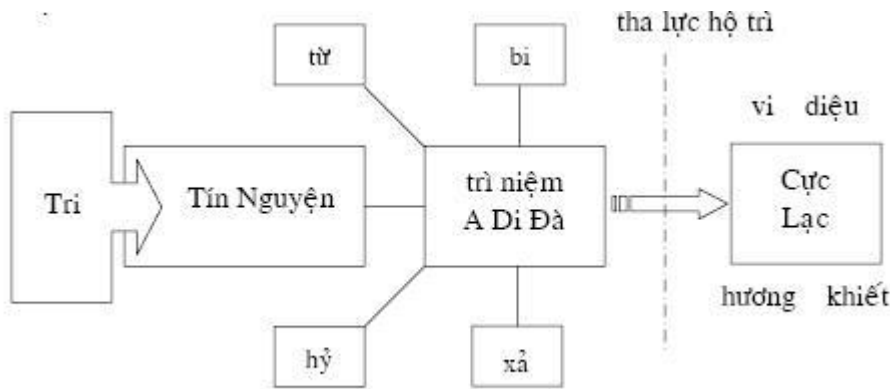

người niệm Phật phải phát khởi 4 thứ tâm vô lượng và tin vào tha lực hộ trì của tất cả chư Phật mười phương

4 màu sắc hào quang, xanh vàng đỏ trắng, chiếu tỏa từ các hoa sen ở ao thất bảo, cũng là biểu trưng cho các cảnh giới ánh sáng chói ngời trong giai đoạn thân trung ấm (thân trung ấm là phần linh thể của con người xuất ra khỏi thân xác lúc hơi thở vừa dứt hẳn, ở giai đoạn giữa của kiếp này và kiếp sau trong thời hạn 49 ngày).

Ánh sáng xanh có 2 loại là ánh sáng màu xanh dương và ánh sáng màu xanh lục. Có tất cả 5 loại ánh sáng chói ngời và 6 loại ánh sáng mờ nhạt trong 7 ngày đầu ở giai đoạn thân trung ấm:

- ánh sáng xanh dương chói ngời: đây là luồng ánh sáng cứu độ của đức Phật Tỳ Lô Giá Na.
- ánh sáng trắng chói ngời: đây là luồng ánh sáng từ bi lực của đức Phật Kim Cang Tát Đỏa và các vị đại Bồ Tát Địa Tạng, Di Lặc.
- ánh sáng vàng chói ngời: đây là luồng ánh sáng của đức Phật Bảo Sanh và đại Bồ Tát Phổ Hiền.
- ánh sáng đỏ chói ngời: đây là luồng ánh sáng diệu hạnh thanh tịnh của Tự tánh A Di Đà.

– ánh sáng xanh lục chói ngời: đây là luồng ánh sáng công năng Trí Tuệ nhiệm mầu của Tự thân.

Các loại ánh sáng này, khi lâm chung, thân trung âm sẽ phải đối diện (lúc hơi thở đã hoàn toàn dứt hẳn). Cùng với những luồng ánh sáng chói lòa này là những ánh sáng mờ nhạt của 6 cõi Lục Đạo cũng tuần tự phát xuất:

- ánh sáng trắng mờ nhạt của cõi Trời
- ánh sáng xám mờ nhạt của cõi Địa ngục
- ánh sáng vàng mờ nhạt của cõi Người
- ánh sáng đỏ mờ nhạt của cõi Ngạ quỷ
- ánh sáng xanh lục mờ nhạt của cõi A Tu La
- ánh sáng xanh dương mờ nhạt của cõi Súc sanh

Lúc lâm chung, người niệm Phật cần phải thật an định trong giờ phút cuối cùng đó, cố gắng trì giữ câu Phật hiệu A Di Đà không buông lơi, để thể nhập chân tánh của mình vào các luồng ánh sáng chói ngời và rực rỡ kia, giải thoát đến cảnh giới tốt đẹp của chư Phật và Bồ Tát.

Khi đối diện với những luồng ánh sáng chói lòa đó, chớ nên sợ hãi và trốn lánh, vì đó là những luồng ánh sáng có năng lực cứu độ. Hãy bình tâm nương tựa vào ánh sáng đó và trì niệm danh hiệu Phật. 6 chữ Nam Mô A Di Đà Phật, có công năng phá trừ 6 nẻo sanh tử luân hồi trong Lục Đạo.

Nếu để bị lôi cuốn vào các vùng ánh sáng mờ nhạt (vì bị nghiệp lực lôi kéo, hoặc vì sợ hãi những luồng ánh sáng chói lòa kia, hoặc vì quá tham luyến cõi đời mà mê loạn) thì sẽ bị đọa lạc vào 6 nẻo luân hồi (Địa ngục, Ngạ quỷ, Súc sanh, A Tu La, Người, Trời).

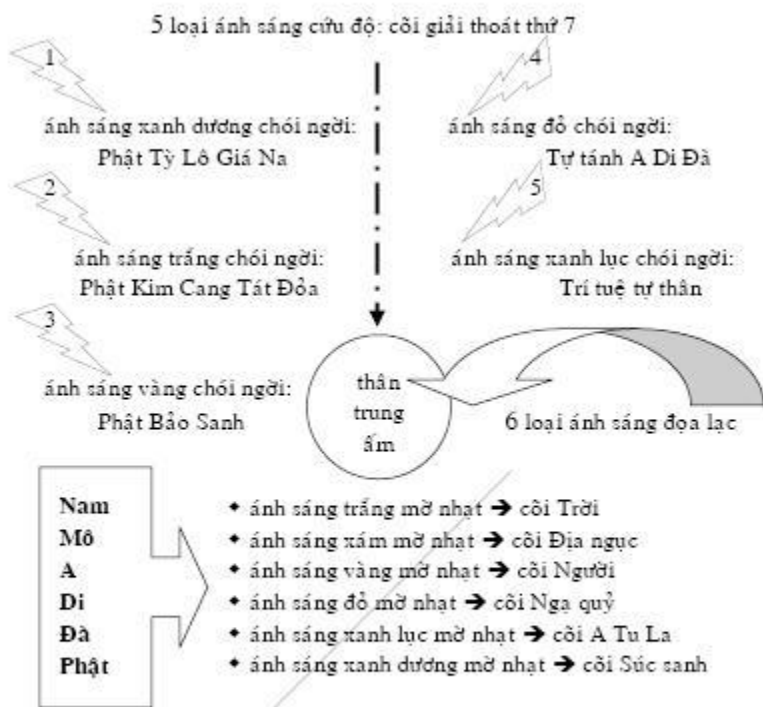

cõi ánh sáng trong giai đoạn thân trung ấm

5 loại ánh sáng chói ngời và 6 loại ánh sáng mờ nhạt
trong 7 ngày đầu của 49 ngày thân trung ấm

Vì vậy, trong giờ phút sống, nếu chúng ta không tinh tấn trì niệm A Di Đà để giữ vững tâm, thì khi hấp hối, giờ phút mà sự đau đớn bức xẻ cùng cực trên thân xác và trí lực, chúng ta khó có thể giữ được liên tục 10 niệm A Di Đà vững chắc trong định tĩnh và vô úy.

Những người tạo nhiều nghiệp ác trong lúc sống, khi đối diện với những luồng ánh sáng chói ngời trong giờ phút hấp hối, thân trung ấm sẽ rất sợ hãi và tìm mọi cách để trốn lánh. Vì thế, thần thức rất dễ bị cuốn hút, cảm dỗ vào những vùng ánh sáng mờ nhạt của các cõi Địa ngục, Nga quý, Súc sanh (tam ác đạo).

---o0o---

Màu sắc của hoa sen:

Những màu sắc xanh vàng đỏ trắng của hoa sen là 4 màu sắc chính, tỏa chiếu ra 4 màu hào quang chính. Các loài sen ở ao thất bảo thì nhiều vô lượng vô biên, dù là bậc A La Hán có thiên nhãn thông cũng chẳng thể nào tính đếm mà biết được số lượng. Trong vô số các loại hoa sen đó, có tất cả 84.000 màu sắc khác nhau và mỗi hoa sen ngời chiếu 84.000 ánh hào quang

rực rỡ. Hoa sen xanh thì tỏa chiếu 84.000 hào quang xanh, hoa sen vàng thì tỏa chiếu 84.000 hào quang vàng, hoa sen đỏ thì tỏa chiếu 84.000 hào quang đỏ, hoa sen trắng thì tỏa chiếu 84.000 hào quang trắng...

Một khi có người ở cõi thế gian chứng được cảnh giới Niệm Phật Tam Muội thì sẽ có một nụ sen mới trỗi lên từ ao thất bảo và phát ra ánh sáng hào quang công đức. Đến khi người ấy được vãng sanh thì hoa sen sẽ nở. Tùy ở phẩm đức đã tích tập qua nhiều kiếp và trong kiếp này mà được hóa sanh vào hoa sen có màu sắc và ánh sáng đó. Những người sanh về Cực Lạc, sẽ được hóa sanh thành thân kim cang Na La Diên không bao giờ bị hư hoại. Thân sắc đó rất linh hoạt và có ánh sáng màu vàng bao quanh (gọi là yển sáng). Thân sắc này không giống như thân xác tứ đại như uế ở cõi thế gian. Vì vậy, người ở cõi đó có ánh hào quang rất chói ngời và việc tới lui ngàn dặm ở đó cũng rất mau lẹ và kỳ diệu.

Ở cõi Cực Lạc, những khi có mưa hoa, nhạc trời, mọi người đều tự nhiên nhất tâm niệm Phật, thì yển sáng của người niệm Phật, tương ứng với tiếng niệm Phật chân thành của chính người ấy, lại càng ngời sáng hơn lên.

---o0o---

Thế nào là Quy y Tam Bảo?

Quy y, tiếng Phạn là Namo (Nam Mô), có nghĩa là trở về nương tựa. Quy y Tam Bảo là trở về nương tựa vào Phật, Pháp, Tăng. Phật là đấng giác ngộ, sáng suốt và từ bi. Pháp là con đường đưa chúng ta đến sự giải thoát. Tăng là người đang thực hành pháp giải thoát của Phật, hướng dẫn chúng ta trên bước đường tu đạo. Nam Mô A Di Đà Phật, là trở về nương tựa vào đức Phật A Di Đà.

- Quy y Phật là luôn nhớ tưởng đến Phật, niệm danh hiệu Phật, trở về với Phật tánh sáng suốt của chính mình.
- Quy y Pháp là luôn nhớ tưởng đến chánh pháp của Phật, thường đọc tụng kinh điển, phát huy các đức hạnh từ bi, nhẫn nhục, bố thí, tha thứ, buông xả.
- Quy y Tăng là luôn nhớ tưởng, tôn kính, tu tập theo sự khuyến dẫn đúng đắn của chư Tăng Ni và cùng hòa hợp vào chân tánh thanh tịnh của chính mình.

Khi đã quy y Phật, mình là con của Phật, tu theo hạnh của Phật, sẽ không bị đọa vào Địa ngục. Khi đã quy y Pháp, mình tu tập theo chánh pháp, sẽ không bị đọa làm Ngạ quỷ. Khi đã quy y Tăng, mình tu tập theo sự hướng dẫn và khuyến tấn của chư Tăng Ni, sẽ không bị đọa làm Súc sanh.

Thế nào là Thập ác? Thập ác là 10 điều ác đức:

- sát sanh
- trộm cướp
- tà dâm
- nói dối (vọng ngữ)
- nói thêu dệt (ỷ ngôn)
- nói lưỡi hai chiều (luỡng thiệt)
- nói lời hung ác (ác khẩu)
- tham lam
- sân hận
- si mê (hiểu thấy sai lầm, tin mê ngoại đạo)

(tin mê ngoại đạo: thần tài, xin xăm, bói quẻ, bốc dịch, bảm độn, buộc tằm, đeo niệt, coi sao, cúng hạn, đốt giấy tiền vàng bạc, cúng tế tà thần...)

Thế nào là Ngũ nghịch? Ngũ nghịch là 5 trọng tội ác nghịch, trái với đạo lý:

- giết cha
- giết mẹ
- giết các bậc Thánh (A La Hán)
- nhiều phá sự hòa hợp của Tăng (Ni) chúng
- làm cho thân Phật chảy máu

Người phạm vào 1 trong 5 trọng tội ác nghịch trên sẽ bị đọa vào địa ngục vô gián (còn gọi là đại ngục A Tỳ). Vô gián, nghĩa là không có thời gian hạn định, hoặc gián đoạn, trong việc thọ nhận ngục hình nghiệp báo.

Thế nào là Thân tứ đại? Thân xác con người được cấu thành bởi 4 yếu tố chính:

- yếu tố đất như da, xương, thịt, tim, gan...
- yếu tố nước như máu, mủ, đàm...
- yếu tố gió như hơi thở vô ra...
- yếu tố lửa như sức nóng trong người...

Những gì hiện hữu ở xác thân hoàn toàn không có tự tánh riêng biệt. Nếu như một mai thân xác có mất đi, có tan rã, thì gió sẽ về với gió, lửa sẽ về với lửa, nước sẽ về với nước, đất sẽ về với đất. Không có sự mất. Không có sự được. Không có sự thêm. Không có sự bớt. Thân xác con người, tất cả chỉ là đất nước gió lửa tạm bợ hòa hợp trong một tổng thể vô thường, theo thời gian rồi cũng hoại tàn, tất cả sẽ trở về với đất nước gió lửa. Đó là định luật chung cho tất cả vạn vật trần gian.

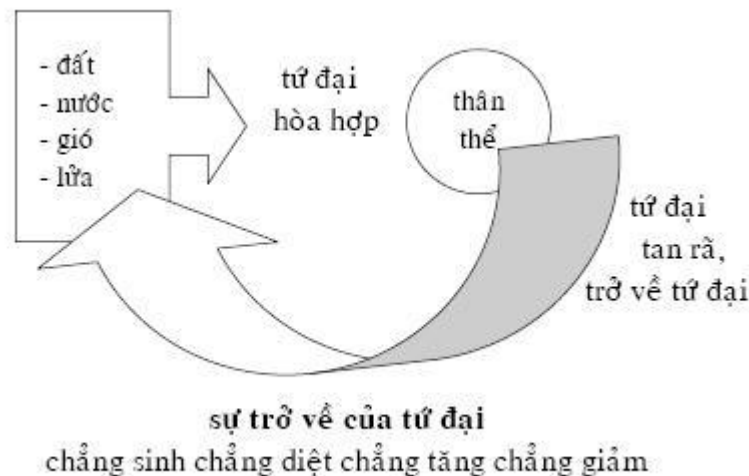

KINH: “Xá Lợi Phất, cõi nước Cực Lạc thành tựu công đức trang nghiêm như thế.”

Cõi Cực Lạc có được là vì 48 đại nguyện của ngài Bồ Tát Pháp Tạng (tức là đức Phật A Di Đà), đã lấy công đức đạo hạnh và trí huệ của chính mình để thành tựu nên sự trang nghiêm như thế, không ngoài mục đích vì thương xót và muốn cứu độ chúng sanh có được một nơi chốn an vui, để cùng nhau tu hành, vượt thoát con đường sanh tử luân hồi.

Trong bản kinh A Di Đà, đức Phật Thích Ca đã 4 lần nói đến sự thành tựu công đức trang nghiêm ở cõi Tịnh Độ, đó là một nơi chốn vắng sanh rất thiêng liêng và kỳ diệu.

Sự trang nghiêm ở công đức trí huệ đã được dựng lên tại cõi nước Cực Lạc là các dậu rào, các màn lưới, các hàng cây bằng bốn món châu báu, với ao thất bảo, với tám thứ nước công đức, đáy ao toàn bằng cát vàng, những lối đi ở bốn bên bờ ao do tứ bảo hợp thành, các lầu đài và tịnh xá cũng đều nghiêm sức bằng bảy chất báu vô cùng rực rỡ, có vô số các loại hoa sen hương thơm tinh khiết, với hào quang tỏa sáng rất trang nghiêm.

Mỗi một vật thể nơi cõi Cực Lạc được đề cập đến trong bản kinh A Di Đà là sự biểu trưng cho công đức đạo hạnh thành tựu và giáo pháp vô biên nhiệm mầu của đức Phật A Di Đà, và sự biểu trưng đó được bồi dựng thêm lên bởi hàng Thánh chúng đã hồi hướng công đức trang nghiêm cõi Phật Tịnh Độ.

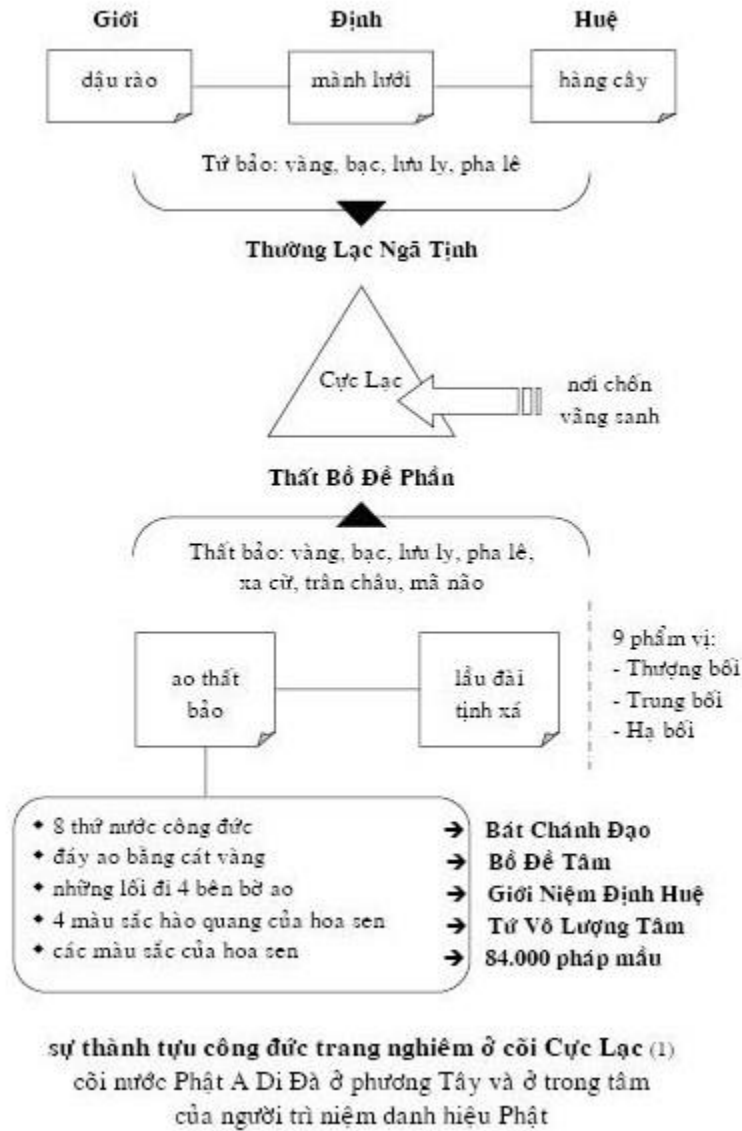

KINH: “Lại nữa, Xá Lợi Phất, nơi cõi nước Phật đó thường trỗi nhạc trời, mặt đất bằng vàng, ngày đêm sáu thời có mưa hoa Mạn Đà La. Chúng sanh trong cõi đó, thường mỗi sáng sớm, lấy vạt áo đựng những hoa kỳ diệu đó, cúng dường mùi vạn ức Phật ở các phương khác. Đến giờ ăn, liền trở về nước của mình, ăn cơm, rồi kinh hành.”

Ở cõi đó thường có nhạc trời và mưa hoa. Nhạc từ mây trời (thiên nhạc) rất thường trỗi lên nhiều lần trong suốt ngày đêm. Những khi như vậy thì các nhạc cụ tự nhiên hiện ra, bay lơ lửng trên không trung, tự động cùng hòa nhịp với nhau và phát ra muôn ngàn thanh âm huyền diệu. Mọi người nghe những thanh âm ấy, thân tâm cảm thấy rất thanh tịnh và an lạc. Các vị thần

âm nhạc và chư Thiên ở khắp mười phương cũng cùng đến tấu nhạc trên không trung và trong các lầu đài tịnh xá.

Mặt đất ở cõi đó đều toàn bằng vàng (huỳnh kim vi địa) và chiếu sáng khắp mọi nơi, biểu trưng cho sự chí thành ngời chói Bồ Đề Tâm, của đức Phật A Di Đà đã vì chúng sanh mà trải lòng từ bi cứu độ, của đại chúng đã phát trải lòng mình theo về với Phật, không ngừng tu dưỡng đức hạnh tự lợi và lợi tha, cứu mình và giúp người.

---o0o---

Thế nào là 6 thời?

Ngày đêm ở cõi đó chia làm 6 thời (trú dạ lục thời), tính theo giờ của nước Ấn Độ trong thời Phật còn tại thế. Ngày có 3 thời (gọi là sơ nhật, trung nhật, hậu nhật), đêm có 3 thời (gọi là sơ dạ, trung dạ, hậu dạ), mỗi thời là 4 tiếng. Cực Lạc là cõi sáng, không có ngày đêm, đây chỉ là tạm nói ngày đêm theo cái hiểu của thế gian, để dễ phân định ra 6 chuỗi thời gian (6 x 4) những khi có mưa hoa và nhạc trời. Ở cõi Cực Lạc không có mặt trời, không có mặt trăng, không có ngôi sao, không có sáng trưa chiều tối, không có thời gian năm tháng, không có bốn mùa, không có nắng mưa, không có Quá khứ Hiện tại Vị lai, và mọi loài ở cõi nước đó cũng không có tánh ngủ vì tất cả đều được hóa sanh từ hoa sen tinh khiết. Cõi nước ấy rất sáng, sáng hơn cả mặt trời mặt trăng. Cõi đó sáng là vì ánh hào quang vàng chói của Phật A Di Đà (vô lượng quang) với đức tướng to lớn khôn cùng, và yển sáng của Thánh chúng (kim thân), cùng với ánh sáng của 4 bảo, 7 báu tỏa ra từ những hàng cây, lưới, rào, ao hồ, mặt đất, đáy ao, lầu đài, cung điện, tịnh xá, hoa trời, hoa sen, nhạc cụ, chim thiêng... Ở cõi Cực Lạc không có bất cứ chỗ nào có bóng tối.

Theo tinh thần của bản kinh A Di Đà, 6 thời của ngày đêm, với mưa hoa, với nhạc trời... là biểu trưng cho pháp Lục Độ Ba La Mật của bậc Bồ Tát (tức là 6 pháp tu để đạt đến bờ bên kia của sự giải thoát):

- bố thí (hiến tặng)
- trì giới (nghiêm mật giữ gìn giới luật)
- nhẫn nhục (nhận chịu những điều trái ý, nghịch lòng)
- tinh tấn (chuyên cần tu tập không ngừng nghỉ)

- thiền định (giữ tâm cho chuyên nhất)

- trí tuệ (nhận thức sáng suốt)

Bổ thí, bao gồm các mặt: lao tác, lòng yêu thương, tiền của, lời khuyên dạy, sự không sợ hãi, ánh mắt hiền lành, nụ cười và nét mặt tươi vui, cử chỉ và lời nói nhã nhặn...

Người tu đạo phải thực hành hạnh Bồ Thí trên nhiều khía cạnh như thế. Mỗi một tiếng niệm A Di Đà, phải được thể hiện trên nét mặt tươi vui, trong sự an bình thanh thản của tâm hồn và trong ánh mắt từ bi của chính mình. Người niệm Phật phải dùng tiếng niệm A Di Đà để quét sạch mọi ý niệm biệt phân, chấp trước vào nhân ngã tướng trong khi thực hành hạnh Bồ Thí.

Về phần giới luật, Tỳ Kheo thọ 250 giới, Tỳ Kheo Ni thọ 348 giới, Bồ Tát xuất gia thọ 58 giới, Bồ Tát tại gia thọ 34 giới, Cư sĩ thọ 5 giới.

Ngoài ngũ giới (5 giới), còn gọi là ngũ đức, của người tu tại gia, thì các giới thuộc về Tỳ Kheo giới, Tỳ Kheo Ni giới, Bồ Tát giới chỉ có người phát tâm thọ giới mới được học đến.

Thế nào là Ngũ giới? Ngũ giới là 5 điều răn cấm của người Cư sĩ tu tại gia, đây cũng là 5 giới căn bản của những người xuất gia:

- không sát sanh
- không trộm cướp
- không tà dâm
- không nói sai sự thật
- không uống rượu

Nếu nói rộng ra, ngũ giới bao gồm những điều răn cấm như sau: Không giết người, không sát hại thú vật, cũng không khuyến khích người khác giết, hoặc thuê mướn người, nhờ người giết dùm, không đe dọa khủng bố hoặc báo thù người, không đánh đập người và vật, không làm cho người hoặc các loài sinh vật giết hại lẫn nhau, cũng không tàng trữ các loại vũ khí giết người. Không trộm cắp, không cướp bóc, không gạt gẫm, không giựt nợ, không cờ bạc hoặc mua bán gian lận. Không ngoại tình, không thủ dâm,

không hãm hiếp người, cũng không gần gũi vợ chồng thái quá. Không nói láo, không nói lừa hai chiều, không nói thêu dệt, không nói lời hung ác, không nói chuyện thị phi, không nói lãng nhăng. Không dùng các chất say (bia, rượu) và các chất nghiện (thuốc lá, cần sa, xì ke, ma túy, thuốc phiện), không mua bán rượu, tặng rượu, cũng không khuyến khích hoặc nài ép người khác uống rượu.

---o0o---

Thế nào là Kinh hành và Thiền hành?

Kinh hành là đi từng bước thong dong và thư thả trong chánh niệm, vừa đi vừa niệm Phật. Niệm theo lối mặc niệm (niệm trong tâm, không động môi, không phát ra tiếng) và chỉ niệm 4 chữ A Di Đà Phật. Niệm chậm rãi và rõ ràng từng chữ một. Tập trung tâm ý vào danh hiệu Phật. Mỗi một câu niệm 4 chữ, theo liền với 2 bước. Chân TRÁI bước tới, niệm “A Di”. Chân PHẢI bước tới, niệm “Đà Phật” (chậm dứt chữ “Phật” khi chân PHẢI vừa chạm đất). Pháp kinh hành được áp dụng khi đi trên con đường dài, đi dạo chơi trong rừng, trong công viên, đi dạo quanh chùa, hoặc tản bộ dọc theo bờ sông...

Thiền hành thì cách thức cũng giống như kinh hành nhưng từng mỗi bước đi phải thật chậm rãi và chánh niệm. Pháp thiền hành được áp dụng khi đi dạo trong vườn, đi nhiễu quanh tượng Phật, đi vòng quanh chánh điện... Mỗi bước đi là mỗi một câu niệm (theo lối mặc niệm và chỉ niệm 4 chữ A Di Đà Phật). Chân TRÁI bước tới, niệm “A Di Đà Phật”, chậm dứt chữ “Phật” khi chân trái vừa chạm đất. Chân PHẢI bước tới, niệm “A Di Đà Phật”, chậm dứt chữ “Phật” khi chân phải vừa chạm đất. Từng mỗi bước đi, từng mỗi câu niệm, thành kính quy ngưỡng về Tam Bảo.

Khi đạt được sự an lạc trên từng mỗi bước chân qua lối kinh hành và thiền hành như thế, điều ấy có nghĩa là tương đối đã có sự chuyên nhất trong niệm tưởng A Di Đà. Khi có chánh niệm thì mỗi bước đi sẽ là nguồn an lạc mà nhiệm vô biên. Từng bước nở hoa sen, nó có ý nghĩa rất thánh thiện là như vậy.

---o0o---

Thế nào là Mưa hoa Mạn Đà La?

Mỗi ngày đêm 6 lần, có hoa Mạn Đà La từ mây trời tuôn rải xuống như mưa (vũ thiên Mạn Đà La hoa). Đây là loại hoa màu trắng, giống hoa sen, nên còn gọi là Bạch liên hoa, có mùi hương rất tinh khiết. Loại hoa này, cánh nhỏ vừa thì gọi là Mạn Đà La (tiếng Hán là Bạch hoa), cánh lớn thì gọi là Ma Ha Mạn Đà La (tiếng Hán là Đại bạch hoa). Đây là loài hoa Tự-nhiên-ý, tùy người muốn hình dạng, màu sắc, hương thơm ra sao thì chính người ấy sẽ tự cảm nhận và được thấy y như vậy.

Hoa này rơi xuống như mưa, khoảng chừng một bữa ăn, thì hoa sẽ tự động tan biến. Đến thời kế tiếp thì hoa lại rơi, như vậy 6 lần theo ngày đêm. Người được mùi hương của hoa này làm cho tinh thần rất vui thích, vì vậy nên còn gọi là Thích-ý-hoa. Mưa hoa trời là vì hoa này từ mây trời rơi xuống và nhiều như mưa (ở Cực Lạc thì chỉ có mưa hoa, không có mưa nắng tuyết bão hoặc sấm chớp như ở cõi trần gian, không có lũ lụt, hạn hán, động đất, tật dịch, binh đao, không có cái lạnh và cái nóng, chỉ có sự mát mẻ, dễ chịu và gió pháp nhẹ nhàng). Nếu hoa này được đem đi cúng dường cho các đức Phật, thì sau khi dâng cúng, hoa sẽ tự nhiên bay trong hư không, ngát tỏa hương thơm vô cùng vi diệu và tinh khiết.

Mỗi sáng sớm, các Thánh chúng thường dùng vạt áo (y kích) làm đỡ hoa, để đựng những hoa trời, đem đi cúng dường cho mười vạn ức chư Phật ở các phương khác (thập vạn ức Phật). Nếu tính theo số mục của thời xưa, thập vạn ức là 10 tỷ (10 x 10.000 x 100.000), hoặc tính theo thời nay là 10.000 tỷ (10 x 10.000 x 100.000.000), ở đây nên hiểu là vô lượng vô số các đức Phật.

Các phương khác (tha phương), ý nói là mười phương. Lấy vạt áo của mình để đựng hoa cúng dường, ý nói là Thánh chúng gói gém những hương hoa dâng lên chư Phật bằng tất cả tấm lòng chân thành của chính người ấy. Cúng dường mỗi sáng sớm, là vì sáng sớm lúc tâm tưởng của mọi người rất thanh tịnh và an bình, đó là việc đầu tiên nhất, nhớ tưởng đến chư Phật và chánh pháp của Phật.

Nơi cõi rất sáng đó, mọi người có thể đọc được tư tưởng của nhau, có thể giao tiếp và cảm thông với nhau bằng tâm thức (vì có tha tâm thông). Những khi muốn đi đến một nơi nào, người ấy chỉ cần tập trung tâm trí, một lòng chuyên chú vào ý thức đó, thì chỉ trong sát na đã tới được nơi mình muốn đến (vì có thần túc thông). Bởi thần thông diệu dụng như vậy, cho nên việc đi cúng dường những hoa trời cho 10 tỷ chư Phật ở các phương khác chỉ

trong khoảng thời gian độ chừng một bữa ăn. Sát na là khoảng thời gian rất ngắn, độ chừng 1 phần 60 của một giây (1/60). Ở cõi nước Cực Lạc còn có các loại mưa hoa Mạn Thù Sa (còn gọi là Lam hoa) và mưa hoa Ma Ha Mạn Thù Sa (còn gọi là Hạm hoa). Cả 2 loài hoa này, sắc hoa màu đỏ, hương thơm tinh khiết, hình dạng lớn nhỏ khác nhau và mịn mát như tơ lụa.

---o0o---

Thế nào là Phạn thực?

Khi đến giờ ăn, đại chúng liền trở về nước của mình để ăn cơm và kinh hành. Cực Lạc là cõi thế giới của chân tánh, của công đức trí huệ, vì vậy ở cõi đó không có việc ăn uống vật thực để nuôi dưỡng kim thân, ở đây ý nói là dùng tâm ý để thọ nhận những hương vị của thức ăn. Sáu căn, mắt tai mũi lưỡi thân ý, đều có thể thưởng thức được chất vị các món ăn theo ý nguyện (phạn thực). Khi muốn thức ăn thì chỉ cần tập trung tâm trí và các món ăn sẽ tự động bày ra trước mặt như ý muốn. Sau khi dùng rồi thì các thức ăn sẽ tự động tan biến vào hư không. Ở cõi nước Phật A Di Đà, cái vui an lạc và thanh tịnh của pháp được xem là món ăn của tâm để tăng trưởng phước huệ (pháp hỷ thực: món ăn vui của pháp).

Khi người niệm Phật đạt được Nhất Tâm Bất Loạn, thì tất cả pháp thế gian nơi cõi Ta Bà này, trong hoàn cảnh động hoặc tĩnh, chẳng thể làm lay chuyển hoặc chi phối tâm tưởng của người niệm Phật. Trong tâm người ấy, toàn thể là sự vắng lặng, thanh tịnh, sáng suốt, nhiệm màu. Sự an lạc đó được thể hiện qua lời nói, nụ cười, ánh mắt từ bi, nét mặt, cử chỉ, hành động của chính người ấy. Niềm vui của pháp là món ăn hoan hỷ trong tâm của người niệm Phật. Trong tâm người ấy, suốt cả 6 thời đêm ngày, vạn ngàn tiếng niệm A Di Đà là những thanh âm vô cùng nhiệm chẳng thể nghĩ bàn, đó là cảnh giới Niết Bàn Tịnh Độ của tự tánh tự niệm A Di Đà.

KINH: “Xá Lợi Phất, cõi nước Cực Lạc thành tựu công đức trang nghiêm như thế.”

Cõi Cực Lạc thành tựu sự trang nghiêm như thế là bởi công đức và đạo hạnh của đức Phật A Di Đà. Sự trang nghiêm ở công đức trí huệ đã được dựng lên tại cõi nước Cực Lạc là mưa Thích-ý-hoa, với nhạc trời tự động hòa xướng mỗi ngày đêm 6 thời, mặt đất đều toàn bằng vàng, tỏa ánh hào quang vô cùng rực rỡ và trang nghiêm.

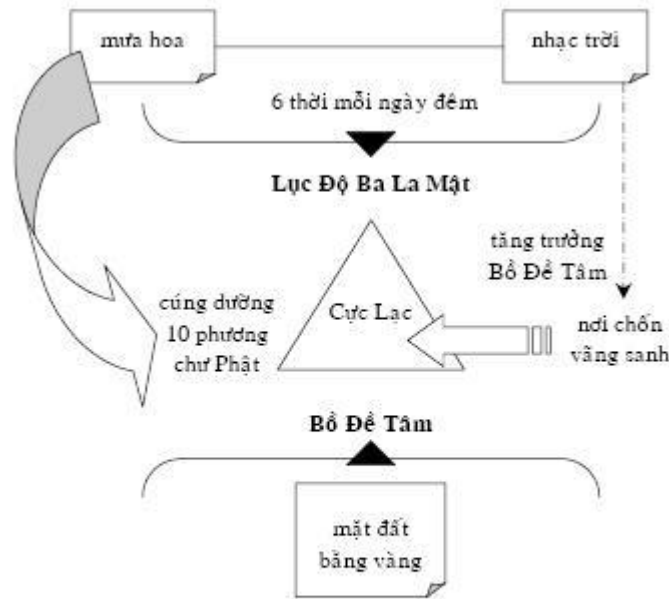

sự thành tựu công đức trang nghiêm ở cõi Cực Lạc (2)
 cõi nước Phật A Di Đà ở phương Tây và ở trong tâm
 của người trì niệm danh hiệu Phật

KINH: “Lại còn nữa, Xá Lợi Phất, nơi cõi nước đó thường có nhiều giống chim kỳ diệu, đủ các màu sắc: chim Bạch Hạc, Khổng Tước, Anh Vũ, Xá Lợi, Ca Lãng Tần Già, Cộng Mạng. Các loài chim đó ngày đêm sáu thời hát ca thanh âm hòa nhã. Trong thanh âm đó diễn nói các pháp: Ngũ Căn, Ngũ Lực, Thất Bồ Đề Phần, Bát Thánh Đạo Phần, các pháp như thế. Chúng sanh trong cõi đó nghe thanh âm ấy, tất cả đều niệm Phật, niệm Pháp, niệm Tăng.”

6 loài chim: Bạch Hạc (loài hạc trắng), Khổng Tước (loài công), Anh Vũ (loài kết), Xá Lợi (loài cò), Ca Lãng Tần Già (loài chim kalavinka), Cộng Mạng (loài chim hai đầu), ở miền Trung Ấn Độ, là những giống chim xinh đẹp lạ thường, có rất nhiều màu sắc khác nhau (tạp sắc chi diệu), tiếng hát êm dịu hòa nhã (xuất hòa nhã âm). Nơi cõi Cực Lạc, mọi người nghe được những tiếng chim ấy, đều tăng trưởng vững chắc Bồ Đề Tâm, một lòng tôn kính và nhớ tưởng đến chư Phật, chánh pháp của Phật và hàng Thánh chúng (niệm Phật, niệm Pháp, niệm Tăng).

Theo tinh thần của bản kinh A Di Đà, 6 giống chim này (lục hóa cầm) được Phật biến hóa ra để nói pháp ở cõi Cực Lạc, biểu trưng cho Lục Thông của Bồ Tát (tức là 6 phép thần thông diệu dụng). Tất cả những người được sanh

về cõi nước Phật A Di Đà, có đầy đủ công đức và đạo hạnh, đều có 6 thứ thần thông:

- mắt thấy xa ngàn dặm (thiên nhãn thông)
- tai nghe xa ngàn dặm và hiểu được tiếng nói của mọi loài (thiên nhĩ thông)
- biết được tâm tưởng của người khác (tha tâm thông)
- biết rõ được nhiều kiếp trước (túc mạng thông)
- biến hoá vô cùng tự tại (thần túc thông)
- đoạn dứt tất cả phiền não (lậu tận thông)

Tuy vậy, mục đích tu niệm không phải là để được các phép thần thông. Mục đích chân chánh của việc niệm Phật là để cắt đứt vòng dây sanh tử luân hồi. Do vậy, khi chấp trì danh hiệu Phật thì phải chấp trì với tâm không mong cầu bất cứ điều gì, đừng quá bám víu để trở thành một cái gì khác lạ, ngay cả quả vị cứu cánh là để đạt được cảnh giới nhất tâm, diệt tận phiền não, tự tại tâm thức, vượt thoát bể khổ trầm luân.

Hãy tinh tấn mà niệm Phật với tâm xả ly tất cả pháp. Mỗi ngày như mọi ngày, người niệm Phật chỉ biết thành tâm mà niệm Phật, nghiêm kính mà hành trì, với tâm vô cầu. Người niệm Phật ngày đêm cần thiết chấp trì danh hiệu Phật, dấu cho rằng: chỉ còn một hơi thở cuối cùng, người niệm Phật vẫn một lòng trì giữ tiếng niệm A Di Đà trong tâm trí. Niệm Phật tinh tấn và nghiêm mật như vậy, gọi là “chân chánh chấp trì danh hiệu Phật”.

---o0o---

Ngũ Căn và Ngũ Lực:

Các tiếng pháp, qua sự diễn xướng 6 thời của 6 giống chim, là những pháp Ngũ Căn, Ngũ Lực, Thất Giác Chi, Bát Chánh Đạo, tổng cộng là 25 phẩm trợ đạo. Ngũ Căn là 5 cột rễ làm căn bản phước huệ để tu trì:

- tin tưởng vào chánh pháp (tín căn)
- dũng mãnh tu tập theo chánh pháp (tấn căn)
- nhớ tưởng chánh pháp (niệm căn)

- thu nhiếp tâm theo chánh pháp (định căn)
- trí tuệ chiếu soi sáng suốt (huệ căn)

Ngũ Lực là 5 sức mạnh làm tăng trưởng Ngũ Căn, phá trừ tất cả những chướng ngại trên bước đường tu đạo:

- tín lực, phá trừ lòng tin sai lầm
- tấn lực, phá trừ sự biếng nhác
- niệm lực, phá trừ các tà ý
- định lực, phá trừ mọi loạn tưởng
- huệ lực, phá trừ sự ngu mê

Có niềm tin vững chắc, cùng dựa trên sự trợ lực của yếu tố Tinh Tấn, người niệm Phật ngày đêm trì giữ câu Phật hiệu A Di Đà không buông lời, không chán mỏi. Niệm Phật chuyên cần và cẩn mật như thế thì mới có thể làm tăng trưởng 2 yếu tố Định và Huệ, phá vỡ bức tường Vô Minh đã che mờ chân tánh từ bao ngàn kiếp trước.

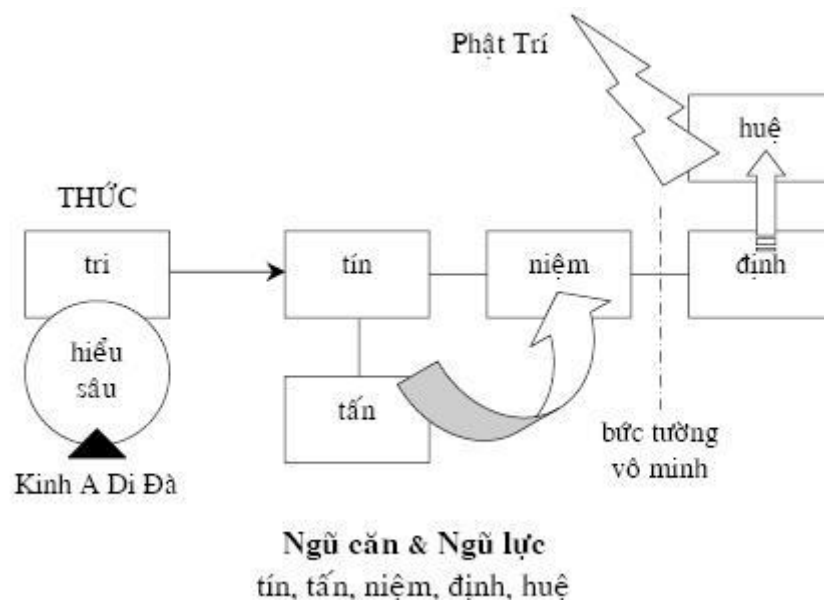

Trong kinh Niệm Phật Bát Nhã Tam Muội, Phật Thích Ca nói: “Nếu có thiện nam tử, thiện nữ nhân nào đủ lòng tin, thì chỉ cần chuyên nhất xưng niệm danh hiệu A Di Đà Phật, suốt cả sáu thời đêm ngày và giữ trọn đời không

thay đổi, thì hiện tiền chiêu cảm được Y báo và Chánh báo của Phật A Di Đà ở cõi Cực Lạc.”

Đức Phật Thích Ca và tất cả chư Phật 6 phương (Đông, Tây, Nam, Bắc, Trên, Dưới) đã 7 lần khuyến tín, 7 lần khuyến dẫn, 7 lần tán thán, với lời chân thật, về sự phải nên TIN vào bản kinh A Di Đà, vào pháp môn niệm Phật, vào công đức trí huệ thành tựu. Chúng ta phải có lòng TIN vững và chắc như thế, thì mới có thể tu trì tinh tấn và có cứu cánh Niết Bàn để hướng nguyện sanh về.

TÍN là nền tảng, là cửa vào của pháp tu Nhất Hạnh Tam Muội. Niềm tin có kiên cố và vững chắc là ở sự nương vào ánh sáng trí tuệ của TRI, tức là yếu tố Văn Huệ và Tư Huệ của Tri Thức, hiểu được chánh pháp, nắm giữ được cương lĩnh của đạo, thấu suốt được nghĩa lý của kinh, tinh tấn tu trì đúng theo bản ý của lời Phật dạy. TRI là để hiểu sâu, thấu hiểu được lời Phật dạy. TÍN dựa vào yếu tố TRI, thì niềm tin sẽ càng vững mạnh và bền chắc, làm tăng trưởng 3 yếu tố NIỆM ĐỊNH HUỆ.

4 pháp chính trong 37 phẩm trợ đạo mà các tiếng chim diễm xướng qua 6 thời (bao gồm các pháp Ngũ Căn, Ngũ Lực, Thất Giác Chi, Bát Chánh Đạo) là 4 mắt xích phối hợp thành một chuỗi, qua 3 nhóm chung là Tấn Niệm Định.

Sự đan lưới vào nhau giữa 3 yếu tố Tấn Niệm Định của 4 pháp này, làm thành một khối kim cương của giáo nghĩa trợ đạo Ba La Mật tối thượng. Đó là các pháp trợ đạo vô cùng vi diệu, mà người niệm Phật phải nương dựa vào những lý nghĩa đó để phát khởi tín tâm, nghiêm mật tu trì, đạt đến cảnh giới Nhất Hạnh Tam Muội, vượt đến bờ bên kia của sự giải thoát. Giáo nghĩa trợ đạo này, dựa trên pháp Niệm Phật Tam Muội, theo cách tứ tự mặc niệm, giúp cho người tu học có phương tiện để nương theo đó mà tu dưỡng công đức trí huệ và đạo hạnh.

Tấn Niệm Định

người niệm Phật phải nghiêm kính và thiết tha trì niệm danh hiệu A Di Đà cho đến nhất tâm bất loạn

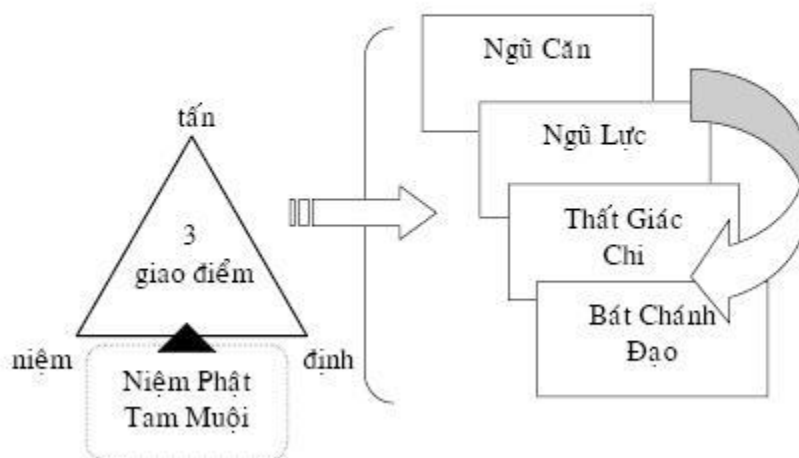

---o0o---

Thế nào là Tứ tự mặc niệm?

Tứ tự mặc niệm là chỉ niệm 4 chữ A Di Đà Phật và trì niệm theo pháp mặc niệm (niệm trong tâm). Trong bước đầu tu tập, người niệm Phật nên thường ngồi yên tĩnh một mình, cố gắng giữ tâm cho tĩnh lặng, lắng lòng mà niệm Phật, để quen dần với cách mặc niệm. Đừng niệm quá nhanh vì dễ bị niệm dối. Đừng chạy theo số lượng nhiều mà niệm tán loạn. Niệm từng chữ và phải chắc từng chữ. Niệm chữ “A”, tâm nghe rõ ràng chữ “A”. Niệm chữ “Đi”, tâm nghe rõ ràng chữ “Đi”. Niệm chữ “Đà”, tâm nghe rõ ràng chữ “Đà”. Niệm chữ “Phật”, tâm nghe rõ ràng chữ “Phật”. Khi đã chuyên niệm vững vàng, thì có thể niệm nhanh theo lối truy đánh, niệm này nối tiếp niệm kia, niệm truy đuổi niệm, niệm niệm gói đầu theo nhau, không một kẽ hở giữa các niệm để vọng tưởng có thể chen vào. 4 chữ danh hiệu A Di Đà Phật có công năng vô cùng diệu dụng và tối thắng, qua công phu trì niệm tinh tấn và nghiêm mật của người tu trì, được đúc thành một khối kim cang tứ cú kệ vững và chắc.

---o0o---

Thế nào là Kim Cang tứ cú kệ?

Đó là lưỡi gươm sắc bén làm bằng ngọc báu của trí tuệ, có thể chặt đứt mọi phiền não, tà kiến, tham, sân, si, mạn, nghi (tham lam, sân hận, ngu

mê, ngạo mạn, nghi ngờ). Tứ Cú Kệ là tinh túy cốt tủy của kinh Kim Cang Bát Nhã Ba La Mật: “vô ngã tướng, vô nhân tướng, vô chúng sanh tướng, vô thọ giả tướng”. Sự chấp trước vào nhân ngã tướng là những trở ngại lớn trên bước đường tu đạo mà người niệm Phật thường hay bị mắc phải.

Thế nào là Ngã tướng? Nghĩ rằng mình có cái tốt, cái giỏi hơn người, nên sanh tâm kiêu ngạo chính mình. Trừ diệt được cái chấp về ngã tướng thì gọi là vô ngã tướng.

Thế nào là Nhân tướng? Nghĩ rằng mình tu hành, giữ giới, niệm Phật, nên khinh rẻ những người chẳng tu hành, chẳng giữ giới, chẳng niệm Phật. Trừ diệt được cái chấp về nhân tướng thì gọi là vô nhân tướng.

Thế nào là Chúng sanh tướng? Nghĩ rằng mình vì nhàm chán cõi đời ô trược này mà muốn sanh về các cõi lành của Phật, Bồ Tát, chư Thiên. Trừ diệt được cái chấp về chúng sanh tướng thì gọi là vô chúng sanh tướng.

Thế nào là Thọ giả tướng? Nghĩ rằng mình vì muốn tạo nhận nhiều công đức trí huệ, có thần thông biến hóa, tự tại vô ngại, sống lâu, mà tu nghiệp phước, làm điều lành, chấp lấy pháp không rời bỏ. Trừ diệt được cái chấp về thọ giả tướng thì gọi là vô thọ giả tướng.

Đức Phật dạy rằng, muốn trừ diệt những cái chấp tướng, chấp pháp, thì phải quán chiếu tất cả mọi vật, mọi việc trên thế gian này chỉ là cơn gió huyền mộng. Những gì có hình tướng, có sắc thể hữu vi, ở cõi Ta Bà này, chẳng thể nào trường tồn để chúng ta có thể ôm giữ mãi được: “tất cả những gì có hình tướng, như chiêm bao, huyền ảo, bọt nước, bóng mờ, như sương mù cũng như ánh chớp, phải nên quán sát là như vậy”.

Trong thời Mật pháp, muốn tu hành để trừ diệt những cái chấp về ngã tướng, nhân tướng, chúng sanh tướng, thọ giả tướng, thì không có pháp môn nào khác thù thắng hơn pháp trì danh niệm Phật. Phải dùng tiếng niệm Phật để dứt trừ những chấp trước về nhân ngã tướng. Khi đạt được cảnh giới Niệm Phật Tam Muội thì cái nhìn của tri thức mình đã đang bước vào ngưỡng cửa của Vô Tướng.

Khi niệm Phật đến một trình độ nào đó, người niệm Phật sẽ thấy và hiểu – một cách rất sâu xa – về tất cả mọi sự vật chung quanh đúng như bản chất thật sự của chúng. Tất cả mọi hữu thể là sự kết hợp của vạn duyên, và sự kết hợp cứ như vậy mà chuyển biến không ngừng. Mọi vật thể không có thực thể riêng biệt. Tất cả mọi sự vật sinh khởi, tăng trưởng, suy yếu, tàn hoại đều

có những khởi duyên và hoại duyên theo cùng với. Bởi bản chất vô thường của chúng là như vậy nên tất cả những gì có hình tướng trên thế gian này giống như chiêm bao, huyễn ảo, bọt nước, bóng mờ, sương mù, ánh chớp.

Theo tinh thần của bản kinh A Di Đà, 2 pháp chính làm nền tảng trợ lực trong pháp môn niệm Phật là Ngũ Căn và Ngũ Lực, kết hợp với nhau như gốc rễ và thân cành lá, qua 5 nhóm chung là Tín, Tấn, Niệm, Định, Huệ. Trong đó, Tín là quan trọng nhất vì là cái nhân khởi đầu trong pháp tu niệm Phật, và Huệ là cái quả của rốt ráo sau cùng. Có Tín vững chắc thì mới có Nguyện thiết tha, mới có Hành tinh chuyên, mới có Định của Nhất Tâm Bất Loạn, mới có sự viên mãn sáng suốt của Huệ.

Ở sự chân chánh, dựa trên 2 phạm trù Chánh Kiến và Chánh Tư Duy của Bát Chánh Đạo (tức là sự hiểu biết và suy nghĩ chân chánh), cùng với yếu tố Trạch Pháp của Thất Giác Chi (tức là sự quán sát các pháp, biện giải đúng lý nghĩa) – Tất cả 3 yếu tố này đan kết vào nhau, hỗ trợ nhau, từ đây phát triển sự thấy, sự hiểu, sự suy tư thâm sâu hơn vào giáo nghĩa huyền diệu của bản kinh A Di Đà, giúp ta nhìn thấu suốt những nghĩa lý huyền ảo và nhiệm mầu của 4 chữ danh hiệu A Di Đà Phật.

Đây là những điểm tương quan, hợp phối với nhau trên lãnh vực Tri Thức, đưa đến sự thành tựu của cái thấy biết có trí huệ (gọi là Tu Huệ và Văn Huệ), nghĩa là trí huệ đạt được từ sự suy tư hiểu biết qua tri thức và sự lắng nghe, học hiểu qua nghĩa lý văn tự. Đồng thời, cùng với sự tinh tấn trì niệm danh hiệu Phật ngày đêm 6 thời, một cách chí thành và nghiêm mật, đưa đến sự thành tựu Nhất Tâm Bất Loạn, phát triển trí tuệ sáng suốt (gọi là Tu Huệ), tức là trí huệ đạt được do sự tu hành, chuyên nhất chấp trì danh hiệu Phật. Các pháp Ngũ Căn, Ngũ Lực, Thất Giác Chi, Bát Chánh Đạo là 4 pháp chính mà 6 giống chim kỳ diệu đã cùng nhau diễn xướng qua mỗi ngày đêm 6 thời. Những pháp niệm mầu như thế (như thị đảnh pháp) và các pháp niệm mầu khác nữa, đó là Tứ Vô Lượng Tâm, Lục Độ Ba La Mật, Tứ Chánh Cần, Tứ Như Ý Túc, Tứ Niệm Xứ, Tứ Diệu Đế, Thập Thiện Nghiệp, Tứ Nhiếp Pháp...

---o0o---

Ý nghĩa huyền diệu của 4 chữ A Di Đà Phật:

– A Di Đà Phật là trí tín nguyện hạnh, từ bi hỷ xả, giới niệm định huệ, vi diệu hương khiết, không tham yêu, không giận ghét, không mê loạn, không sợ hãi, sáng chói vô biên, sống lâu vô cùng, diệu hạnh vô lượng, trí tuệ vô

tận. A Di Đà Phật là vô lượng Chánh Đẳng Chánh Giác, vô ngã tướng, vô nhân tướng, vô chúng sanh tướng, vô thọ giả tướng.

– A là mười phương tam thế chư Phật trong 3 thời Quá khứ Hiện tại Vị lai. Di là tất cả chư vị Bồ Tát Thánh chúng (điệu). Đà là tất cả 84.000 kinh giáo của đức Như Lai. Phật là tỉnh giác, sáng suốt, từ bi.

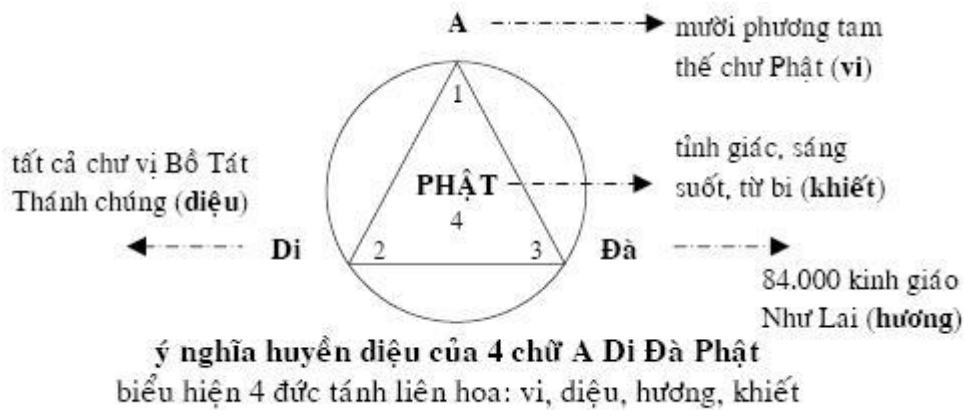

ý nghĩa huyền diệu của 4 chữ A Di Đà Phật

biểu hiện 4 đức tánh liên hoa: vi, diệu, hương, khiết

Thế nào là Tứ Chánh Cần? Tứ Chánh Cần là 4 điều chuyên cần hợp với chánh đạo:

- ngăn ngừa những điều ác chưa phát sinh
- trừ diệt những điều ác đã phát sinh
- làm sanh khởi những điều lành chưa phát sinh
- tăng trưởng những điều lành đã phát sinh

Người niệm Phật phải nghiêm cẩn tu giữ 4 điều chân chánh của Tứ Chánh Cần trong từng mỗi phút giây, bất cứ nơi đâu, bất cứ hoàn cảnh nào, trên cả 3 phương diện: ý nghĩ, lời nói, hành động (thân khẩu ý). Đó chính là pháp tu tổng trì của 84.000 giáo pháp Như Lai.

Thế nào là Tứ Như Ý Túc? Tứ Như Ý Túc là 4 pháp để nương tựa tu tập cho công đức đạo hạnh được như Ý:

- mong muốn tu các pháp lành cho được như ý
- tinh tấn tu tập các pháp lành cho được như ý
- chuyên nhất vào các pháp tu cho được như ý
- sáng suốt quán sát tu tập cho được như ý

Thế nào là Tứ Niệm Xứ? Tứ Niệm Xứ là 4 lãnh vực quán niệm về thân và tâm:

- thân xác là bất tịnh, nhơ nhớp
- tâm thức là vô thường, biến động
- cảm thọ là khổ ải, mê lụy, trói buộc
- các pháp là vô ngã, không có thực thể riêng biệt

Thế nào là Tứ Nhiếp Pháp? Tứ Nhiếp Pháp là 4 phương pháp để nhiếp thọ chúng sanh theo về chánh đạo:

- bố thí để đưa dẫn người đến với chánh đạo
- nói lời dịu dàng để giúp người an trụ nơi chánh đạo
- làm lợi ích cho người để cùng an trụ nơi chánh đạo
- làm việc chung với người để cùng hướng về chánh đạo

Thế nào là Tứ Diệu Đế?

Tứ Diệu Đế, còn gọi là Tứ Thánh Đế, là 4 chân lý mâu nhiệm trên cuộc đời:

- đời người là khổ với 84.000 phiền não (khổ đế)
- nguyên nhân của khổ là 108 ái dục (tập đế)
- cứu cánh sau khi diệt khổ là Niết Bàn (diệt đế)
- con đường để diệt khổ là 37 phẩm trợ đạo (đạo đế)

Tất cả những gì trên thế gian này đều vô thường. Mọi sự việc luôn biến dịch đổi dời. Không một hình tướng nào, một tướng suy nào nằm nguyên một trạng thái. Đó là chân lý vô thường của tất cả vạn vật trần gian. Mọi sự, mọi việc trên cuộc đời này, đều trải qua những giai đoạn sinh khởi, biến thể, rồi tàn phai, và bởi tâm chúng ta cố mãi bám víu vào sự chiếm hữu, mong cầu tất cả vẫn luôn thường hằng, vì vậy nên mới có sự khổ.

Nguyên nhân của khổ là lòng luyến ái, tham lụy, mê đắm, nuôi tiếc, ích kỷ, sân hận, kiêu mạn, tà kiến, chấp ngã... Trong đó, gốc rễ căn bản của khổ là Vô Minh, tức là tâm thức mê mờ vì bị vọng tưởng che lấp.

Cứu cánh sau khi diệt khổ là Niết Bàn. Cảnh giới của không sanh không diệt, đã dập tắt ngọn lửa của dục vọng, thể nhập vào ánh sáng của chân tánh, đạt đến sự thanh tịnh an vui và tự tại.

Có 2 loại Niết Bàn:

– Hữu dư Niết Bàn: Người chứng đắc tuy đã trừ diệt được phiền não nhưng chưa hoàn toàn viên mãn, vẫn còn trở lại sanh tử 1 lần hoặc 7 lần nữa. Đây là quả vị hữu dư của chư Phật vừa chứng đạo, các bậc A La Hán trong Tứ quả Thanh Văn còn tại thế.

– Vô dư Niết Bàn: Người chứng đắc đã hoàn toàn giải thoát khỏi sanh tử, đã đoạn dứt tất cả mọi phiền não và ngã chấp. Đây là quả vị vô dư của chư Phật và các bậc A La Hán đã nhập diệt.

Con đường để chấm dứt sự khổ là 37 phẩm trợ đạo. 37 phẩm trợ đạo bao gồm các pháp: Ngũ Căn, Ngũ Lực, Thất Bồ Đề Phần, Bát Chánh Đạo, Tứ Niệm Xứ, Tứ Chánh Cần, Tứ Như Ý Túc.

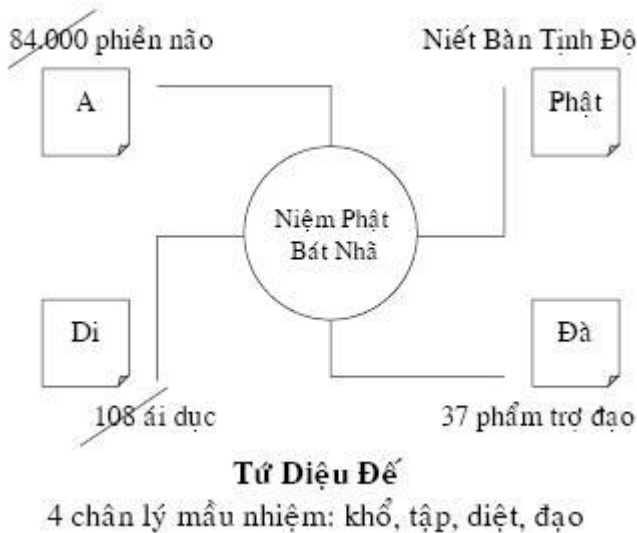

Pháp môn Niệm Phật Bát Nhã có công năng phá trừ 84.000 phiền não, hủy diệt 108 ái dục, làm nền tảng vững chắc cho 37 phẩm trợ đạo, đó là con thuyền Bát Nhã đưa người niệm Phật đến cảnh giới Niết Bàn Tịnh Độ ở trong Tâm của người tu niệm, và có diệu lực thần thông vượt qua 10 tỷ cõi nước Phật, thẳng tới Tây phương Cực Lạc của đức Phật A Di Đà.

108 loại ái dục, tính theo sáu căn: mắt tai mũi lưỡi thân ý, mỗi căn bị trói buộc bởi 6 món phiền não căn bản là tham, sân, si, mạn, nghi, tà kiến, qua 3 thời Quá khứ Hiện Tại Vị Lai, tất cả là 108 loại ($6 \times 6 \times 3 = 108$).

---o0o---

Thế nào là Tứ quả Thanh Văn?

Thanh Văn là hàng đệ tử Tiểu thừa, đã chứng đắc đạo quả, đã đoạn dứt phiền não và ngã chấp. Có 4 bậc Thanh Văn, gọi là Tứ quả Thanh Văn:

– Tu Đà Hoàn (quả vị dự lưu): người này đã thể nhập vào giòng Thánh nhưng vẫn phải sanh tử 7 lần nữa ở cõi Ta Bà vì còn bị chi phối rất nhiều bởi các phiền não của Tư hoặc.

– Tư Đà Hàm (quả vị nhất lai): người này chỉ còn sanh tử 1 lần nữa ở cõi Ta Bà vì đã trừ diệt được Kiến hoặc và ít nhiều phiền não của Tư hoặc.

– A Na Hàm (quả vị bất lai): người này chẳng còn trở lại thế giới Ta Bà nữa vì đã trừ diệt tất cả mọi phiền não của Kiến hoặc và Tư hoặc ở cõi Dục.

– A La Hán (quả vị vô sinh): người này đã chứng đạo viên mãn, đã liễu thoát sanh tử, đã trừ tuyệt tất cả mọi phiền não của Kiến hoặc và Tư hoặc trong Tam giới.

Thế nào là Tam giới?

Đó là 3 cõi: Dục giới, Sắc giới, Vô Sắc giới.

– cõi Dục: cảnh giới của dục vọng, đó là các cõi Địa ngục, Ngạ quỷ, Súc sanh, A Tu La, Người, và những cõi Trời Tứ Đại Thiên Vương, Đao Lợi, Dạ Ma, Đâu Suất, Hóa Lạc, Tha Hóa Tự Tại.

– cõi Sắc: cảnh giới phúc hạnh của Thiên, có sắc thể, được kiến lập trong hư không, của các bậc Phạm Thiên (các vị Trời đã dứt trừ mọi tham dục).

– cõi Vô Sắc: cảnh giới vi diệu của Thiên, không có sắc thể, đó là cõi Tâm Thức, được xây dựng trong hư không, các vị ở cõi này có thọ mạng lâu dài nhất trong 3 cõi.

Theo tinh thần của bản kinh A Di Đà, Niết Bàn Cực Lạc của Phật A Di Đà là cõi sáng vĩnh hằng, miền an dưỡng thiêng liêng và kỳ diệu, nơi chốn của công đức trí huệ và đạo hạnh, ở ngoài tam giới, cách xa cõi trần gian 10 tỷ thế giới của chư Phật. Nếu nói về lý (thực tướng), Cực Lạc là cảnh giới thanh tịnh nhiệm mầu ở trong tâm của người niệm Phật, đó là tự tánh A Di Đà vô lượng quang vô lượng thọ. Khi người niệm Phật đạt được cảnh giới Nhất Tâm Bất Loạn, thì Niết Bàn Cực Lạc ở ngay trên thế giới Ta Bà này.

---o0o---

Thế nào là Kiến hoặc?

Kiến hoặc là 10 món phiền não do sự chấp trước vào thân và cảnh mà khởi sinh ra ý thức phân biệt sai lầm.

Đây là những phiền não gắn liền với ý thức và chỉ phát khởi trên phương diện ý thức. Đó là tham, sân, si, mạn, nghi, thân kiến, biên kiến, kiến thủ kiến, giới cấm thủ kiến, tà kiến:

- ý niệm tham muốn

- ý niệm giận dữ

- ý niệm ngu mê, lầm lạc
- nghĩ mình hơn người nên khinh người
- không có lòng tin vào chánh pháp
- chấp thân này là Ta
- cái nhìn cực đoan, phiến diện
- chấp giữ lấy sự hiểu biết sai lầm của mình
- làm theo lời răn cấm của ngoại đạo
- mê tín dị đoan

5 món cuối thuộc về thân kiến, biên kiến, kiến thủ kiến, giới cấm thủ kiến, tà kiến, còn gọi là Ngũ Lợi Sử (5 món phiền não chấp trước).

---o0o---

Thế nào là Tư hoặc?

Tư hoặc là 4 món phiền não ăn sâu vào gốc rễ tâm tánh của con người qua muôn ngàn kiếp trước. Đó là tham, sân, si, mạn (tham đắm, giận dữ, si mê, kiêu mạn), do sự mê đắm chấp ngã mà có, còn gọi là Tứ Độn Sử (4 món phiền não gốc rễ).

Đây là những phiền não gắn liền với ý thức và biểu hiện qua hành động trong đời sống hằng ngày, là những phiền não cốt tủy, sâu dầy, rất khó trừ diệt cho hết sạch.

Người tu đạo phải dùng tiếng niệm Phật A Di Đà để ngăn chặn và quét sạch những phiền não của 10 món Kiến hoặc và 4 món Tư hoặc.

Thế nào là Thập Thiện Nghiệp?

Thập Thiện Nghiệp là 10 nghiệp lành để tu phước:

- không sát hại mà phóng sanh
- không trộm cướp mà bố thí

- không tà dâm mà hành động đoan chánh
- không nói dối mà nói chân thật
- không nói thêu dệt mà nói đúng lý
- không nói lưỡi hai chiều mà nói điều hòa thuận
- không nói lời hung ác mà nói lời nhã nhặn
- không tham lam mà có lòng xả thí
- không sân hận mà có lòng từ ái
- không si mê tà kiến mà nhận hiểu sáng suốt

Người niệm Phật phải nghiêm cẩn tu giữ 10 nghiệp lành trong tâm ý, lời nói, cử chỉ và hành động, để giúp phần tăng trưởng phước hạnh và công đức trí huệ trên bước đường tìm cầu sự giải thoát. Người tu đạo phải dùng tiếng niệm Phật A Di Đà để ngăn ngừa và trừ diệt tất cả những sân niệm, dục tưởng, tà ý sanh khởi trong từng phút giây trong cuộc sống.

KINH: “Xá Lợi Phất, chớ nghĩ rằng những giống chim này thật do tội báo mà sanh ra. Vì sao vậy? Vì cõi nước Phật đó không có ba đường ác. Xá Lợi Phất, trong cõi nước Phật đó thường không có cái tên ác đạo, huống gì có ác đạo thật. Các giống chim ấy là do Phật A Di Đà muốn tuyên lưu tiếng pháp mà biến ra như vậy.”

Những giống chim này chẳng phải do tội báo từ nhiều kiếp trước mà sinh ra, đó chỉ là do đức Phật A Di Đà đã làm phép biến hóa ra như vậy (biến hóa sở tác), để diễn nói các pháp nhiệm mầu, vì ý nguyện của ngài là muốn cho lý nghĩa pháp mầu luôn chan hòa và thấm nhuần thân tâm của tất cả mọi người trong cõi nước của ngài.

Bởi vậy, nhờ ở những tiếng pháp như thế, của chim thiêng, của gió ngũ âm, của mảnh lưới báu, của hàng cây ngọc, của nước công đức, của mưa hoa, của nhạc trời... mà tâm Bồ Đề của hàng Thánh chúng ngày càng tăng trưởng thêm lên và không bao giờ bị lui sụt trên bước đường tu đạo (đó cũng là ý nghĩa của sự bất thối chuyển nơi đạo Vô Thượng Chánh Đẳng Chánh Giác ở cõi nước Cực Lạc).

Theo tinh thần của bản kinh A Di Đà, nơi cõi Niết Bàn Tịnh Độ ở phương Tây không có bất cứ một danh từ ác đạo nào có thể được biết đến. Bởi vì các danh từ ác đạo còn chưa có, chưa được biết đến, thì làm gì lại có 3 đường ác của thế giới Địa ngục, Ngạ quỷ, Súc sanh ở cõi nước đó (vô tam ác đạo).

KINH: “Xá Lợi Phất, nơi cõi nước Phật đó có gió nhẹ thổi các hàng cây báu và các màn lưới báu, phát ra thanh âm huyền diệu, như trăm nghìn thứ nhạc cùng lúc hòa chung. Nghe thanh âm đó, mọi người đều tự nhiên khởi tâm niệm Phật, niệm Pháp, niệm Tăng.”

Nơi cõi nước Cực Lạc, ngày đêm 6 thời, có gió nhẹ thổi 7 lớp hàng cây báu và 7 lớp màn lưới báu, phát ra những thanh âm diệu kỳ của tiếng nhạc ngũ âm, là những cung bậc hợp phối của tiếng sắt, tiếng cây, tiếng nước, tiếng lửa, tiếng đất (kim, mộc, thủy, hỏa, thổ), như trăm nghìn thứ nhạc cùng lúc hòa chung, âm điệu thánh thót huyền diệu chẳng thể nghĩ bàn, diễn nói các pháp Ba La Mật vô cùng nhiệm: khổ, không, vô ngã, vô thường. Mọi người nghe được thanh âm ấy, tất cả đều cảm thấy rất an lạc và thanh tịnh, một lòng phát tâm niệm Phật, niệm Pháp, niệm Tăng.

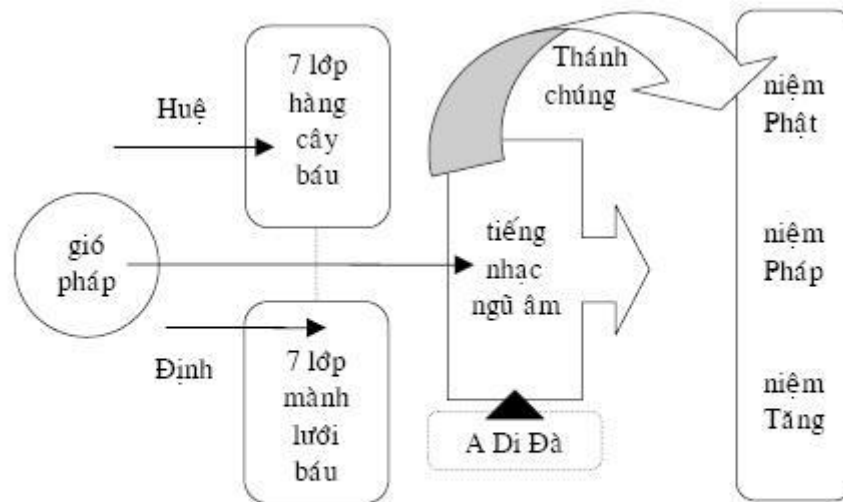

gió pháp và nhạc ngũ âm nơi cõi Cực Lạc
Thánh chứng một lòng niệm Phật, niệm Pháp, niệm Tăng

KINH: “Xá Lợi Phất, cõi nước Cực Lạc thành tựu công đức trang nghiêm như thế.”

Phật Thích Ca, lần thứ 3, nói đến công đức của sự thành tựu trang nghiêm nơi cõi nước Cực Lạc, vì đức Phật A Di Đà có được cái quả tốt đẹp ngày

hôm nay là bởi cái nhân tốt đẹp của công đức tinh tấn tu hành đã gieo trồng từ nhiều kiếp trước. Sự trang nghiêm ở công đức trí huệ đã được dựng lên tại cõi Cực Lạc là các giống chim biến hóa, màu sắc xinh đẹp lạ kỳ, hát ca diễn xướng lên các tiếng pháp vô cùng màu nhiệm, cùng với gió ngũ âm nhẹ thổi các hàng cây báu và các màn lưới báu, phát ra những thanh âm huyền diệu, mọi người nghe được thanh âm ấy đều phát tâm quy ngưỡng về Tam Bảo.

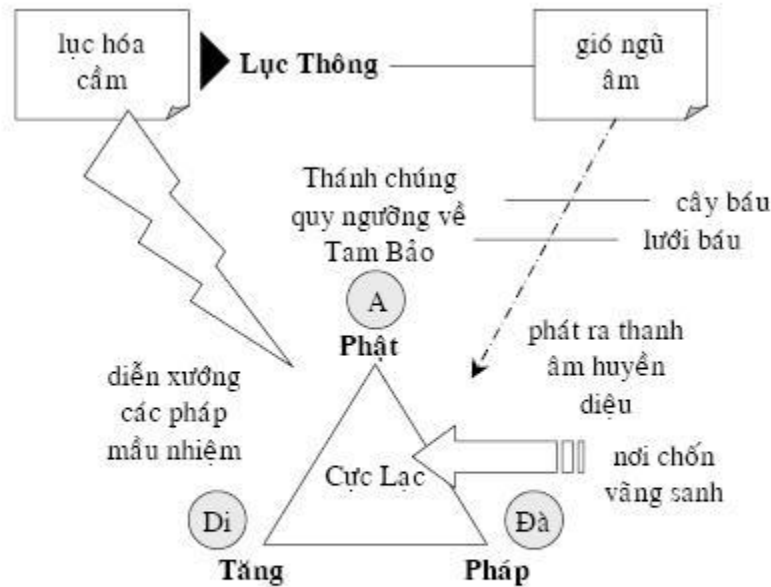

sự thành tựu công đức trang nghiêm ở cõi Cực Lạc (3)
 cõi nước Phật A Di Đà ở phương Tây và ở trong tâm
 của người trì niệm danh hiệu Phật

---o0o---

Chánh báo vô cùng thù thắng

KINH: “Xá Lợi Phất, ý ông nghĩ sao? Đức Phật đó vì sao hiệu là A Di Đà?”

Trong pháp hội giảng nói kinh A Di Đà, đây là câu hỏi thứ 2 trong 3 câu hỏi, mà đức Phật đã hỏi ngài Xá Lợi Phất. Phật hỏi ngài Xá Lợi Phất vì ngài là người có trí tuệ bậc nhất trong hàng Thanh Văn đại đệ tử của Phật, có đầy đủ trí huệ để có thể hiểu và có thể tin về những sự màu nhiệm ở thế giới Cực Lạc.

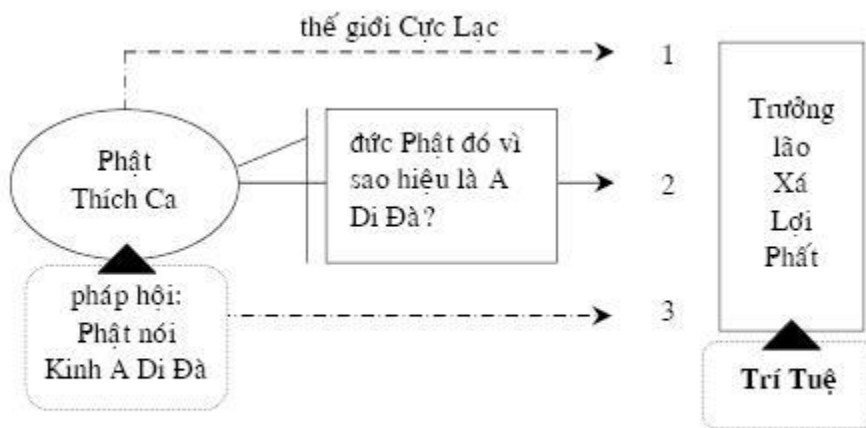

Phật hỏi ngài Trưởng lão Xá Lợi Phất (2)
 “đức Phật đó vì sao hiệu là A Di Đà?”

KINH: “Xá Lợi Phất, đức Phật đó có hào quang sáng chói vô lượng, chiếu soi các cõi nước mười phương không chỗ nào chướng ngại, vì thế nên hiệu là A Di Đà. Lại nữa, Xá Lợi Phất, đức Phật đó và người dân cõi đó sống lâu vô cùng, nên có tên là A Di Đà.”

Đức Phật A Di Đà (tiếng Phạn: Amita) là vị giáo chủ của thế giới Tây phương Cực Lạc, là người đã phát thệ 48 lời đại nguyện để cứu độ chúng sanh. Phật A Di Đà có hào quang sáng chói vô cùng nên gọi là Vô Lượng Quang (Amitabha), và ngài sống lâu vô lượng vô số kiếp nên gọi là Vô Lượng Thọ (Amitayus). Những người được sanh về cõi nước Cực Lạc của ngài cũng đều có thọ mạng rất lâu dài, vì vậy đức Phật đó có tên hiệu là A Di Đà. Trước khi thành Phật, đức A Di Đà là Bồ Tát Pháp Tạng, đã theo tu học với đức Như Lai Thế-Tự-Tại-Vương. Trong đời quá khứ, ngài là vua Vô Trách Nhiệm, nước San Đê.

A tăng kỳ (tiếng Phạn: asamkha), gọi tắt là Tăng kỳ, có nghĩa là vô số. A tăng kỳ là một con số một với 47 con số không (tức là 1047, nghĩa là lũy thừa 47 của 10).

Ánh sáng của đức Phật A Di Đà có thể chiếu soi không ngăn ngại đến tất cả mọi hữu thể và vô thể ở khắp mười phương thế giới. Mười phương (thập phương) là các phương: Đông, Tây, Nam, Bắc, Đông Nam, Đông Bắc, Tây Nam, Tây Bắc, Trên, Dưới, bao quanh cõi Diêm Phù Đề không gian 3 chiều. Diêm Phù Đề là cõi thế gian Ta Bà ô trược mà chúng ta đang sinh sống đây, nằm ở phía Nam của núi Tu Di.

Những người thành tâm chân chánh tu hành đều có thể nhận được ánh hào quang hộ trì của Phật A Di Đà. Với sự cảm ứng nhiệm mầu như thế, người tu chứng Niệm Phật Tam Muội sẽ khai mở tâm thức và thể nhập vào ánh hào quang của Phật A Di Đà. Đây là chỗ ứng hợp không ngăn ngại, không có chỗ nào bị chướng ngại (vì vậy nên nói là vô sở chướng ngại), cũng giống như sự giao tiếp của 3 điểm trên vòng tròn tam giác, đó là 3 giao điểm hào quang cảm ứng A Di Đà:

- yên sáng của Phật A Di Đà đã phóng quang hộ trì
- ánh sáng kỳ diệu của 4 chữ A Di Đà Phật
- công đức trí huệ của người trì niệm danh hiệu A Di Đà

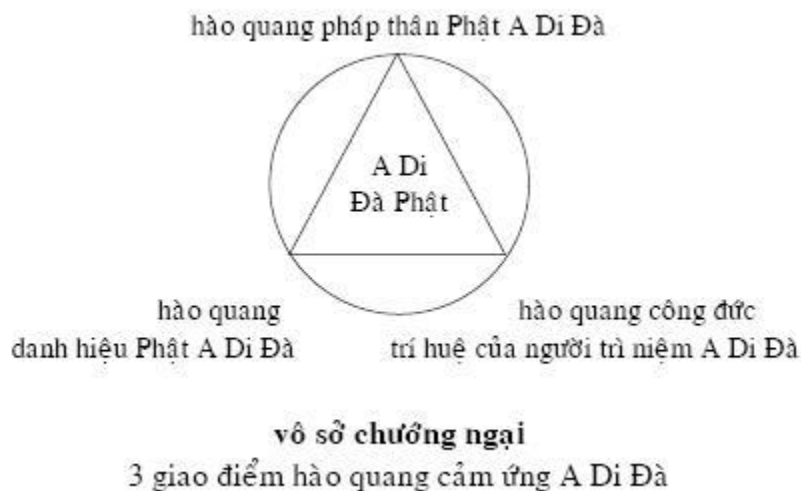

KINH: “Xá Lợi Phất, đức Phật A Di Đà thành Phật cho đến nay đã được mười kiếp.”

Đức A Di Đà thành Phật từ đó cho đến nay đã trải qua được 10 kiếp, tức là đã trên 13 tỷ năm của thế giới Ta Bà nếu tính theo đại kiếp.

Mười kiếp (thập kiếp) là khoảng thời gian rất lâu dài. Một kiếp lớn có 4 kiếp trung, mỗi kiếp trung có 20 kiếp nhỏ. Một kiếp nhỏ (gọi là tiểu kiếp) có 16.800.000 năm. Một kiếp trung (gọi là trung kiếp) có 336.000.000 năm. Một kiếp lớn (gọi là đại kiếp) có 1.344.000.000 năm. Như vậy, 10 tiểu kiếp tức là 168 triệu năm, 10 đại kiếp là trên 13 tỷ năm của thế giới Ta Bà.

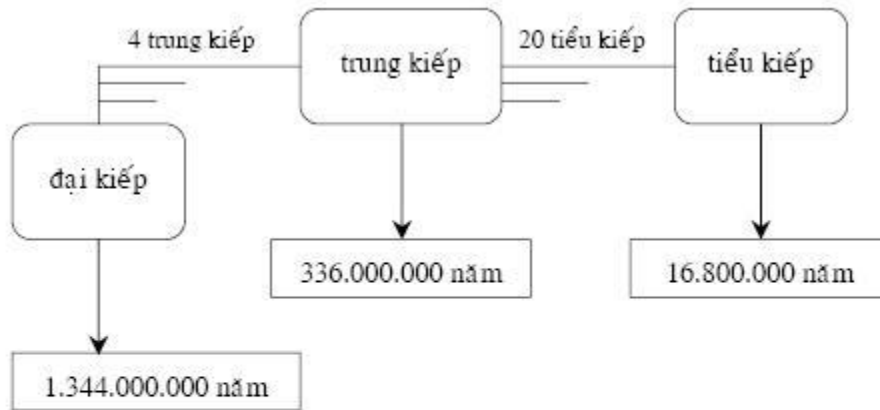

$10 \text{ tiểu kiếp} = 16.800.000 \times 10 = 168.000.000 \text{ năm}$
 $10 \text{ trung kiếp} = 16.800.000 \times 20 \times 10 = 3.360.000.000 \text{ năm}$
 $10 \text{ đại kiếp} = 16.800.000 \times 4 \times 20 \times 10 = 13.440.000.000 \text{ năm}$

thập kiếp

10 đại kiếp là trên 13 tỷ năm

KINH: “Lại nữa, Xá Lợi Phất, đức Phật đó có vô số hàng Thanh Văn đệ tử, đều là bậc A La Hán, nhiều không thể tính đếm mà biết được. Các vị Bồ Tát cũng đông như thế.”

Đức Phật A Di Đà có vô số hàng Thanh Văn đệ tử và chúng Bồ Tát ở cõi nước của ngài, nhiều vô số không thể nào tính đếm mà có thể biết được, dù cho bậc A La Hán có thiên nhãn thông cũng chẳng thể nào tính đếm mà biết được số lượng, vì vậy nên Phật nói là nhiều vô số vô lượng vô biên.

Bồ Tát (còn gọi là Bồ Đề Tát Đỏa) là hàng đệ tử Đại thừa của Phật, đã chứng đắc đạo quả, có đức hạnh từ bi rộng lớn, luôn thực hành hạnh lợi tha, giúp đời và cứu người. Chúng Bồ Tát là biểu trưng cho Trung Đạo, ở giữa 2 đường nhị biên là các Thanh văn Tiểu thừa của Phật và hàng chư Thiên, Thần, Rồng, Cư sĩ, Trưởng giả.

Tiểu thừa là tìm cầu giải thoát cho riêng mình (gọi là tự độ), tu theo pháp Tứ Diệu Đế. Đại thừa là giải thoát cho mình và tùy phương tiện mà giáo hóa chúng sanh, giúp đời và cứu người thoát khổ (gọi là tự độ và độ tha), tu theo pháp Lục Độ Ba La Mật. Trung thừa là hàng Bích Chi Phật, tự tu tự độ, gồm có Độc Giác và Duyên Giác. Các vị Độc Giác ra đời không gặp Phật, tự ngộ được pháp Vô Thường của vạn vật mà tu chứng đạo quả. Các bậc Duyên Giác thì tu theo pháp Thập Nhị Nhân Duyên của Phật mà được giải thoát.

---o0o---

Thế nào là Vô Thường?

Mọi sự vật luôn biến động, đổi thay, không có gì thường còn mãi, nên gọi là Vô Thường.

---o0o---

Thế nào là Thập Nhị Nhân Duyên?

Thập Nhị Nhân Duyên là vòng quay tiến trình của Sanh Tử. Tất cả là 12 yếu tố lệ thuộc vào nhau, tác động với nhau. Có nghĩa là sự phát sanh của trạng thái này tùy thuộc vào sự sanh khởi của trạng thái trước đó.

– Nguyên nhân chính làm chuyển động sự Sanh Tử của đời sống con người là Vô Minh, nghĩa là sự ngu mê không nhận biết được về chân lý của khổ, nguồn gốc của khổ, cứu cánh sau khi diệt khổ và con đường dẫn đến sự chấm dứt của khổ.

– Tùy thuộc nơi Vô Minh mà yếu tố Hành phát khởi (tức là tất cả những hành động có tác ý, đã muốn làm như vậy trong kiếp quá khứ, gây tạo ra những Nghiệp Báo tốt hoặc xấu). Nghiệp là yếu tố dẫn đưa chúng ta đi tái sanh.

– Tùy thuộc nơi Hành mà phát khởi 2 yếu tố kế tiếp là Thức và Danh Sắc. Thức là sự tái sanh nối liền giữa kiếp quá khứ với kiếp hiện tại. Danh, bao gồm 3 uẩn là suy tưởng, tâm tư, cảm xúc. Sắc là bào thai và giống tính (tức là tổng thể các nhóm hòa hợp tạm bợ làm thành thân xác nam hoặc nữ). Thức-Danh-Sắc làm thành con người.

– Kế tiếp là sự phát triển của Lục Căn (6 giác quan: mắt, tai, mũi, lưỡi, thân, ý). Tùy thuộc nơi sự tác động giữa Lục Căn (6 giác quan) với Lục Trần (6 đối tượng của giác quan: hình sắc, âm thanh, hương thơm, mùi vị, chạm xúc, ý niệm) và Lục Thức (sự nhận biết phân biệt của mắt, tai, mũi, lưỡi, thân, ý) mà yếu tố Xúc sanh khởi (tức là sự giao hợp chạm biết giữa 3 yếu tố Căn-Trần-Thức).

– Tùy thuộc nơi Xúc mà sanh khởi yếu tố Thọ (cảm giác nhận thọ: hoặc dễ chịu, hoặc khó chịu, hoặc trung tính không khó chịu cũng không dễ chịu).

– Tùy thuộc nơi Thọ, yếu tố Ái phát sanh (tức là lòng ý yêu thích và tham muốn, có tất cả là 108 loại ái dục).

– Tùy thuộc nơi Ái, yếu tố Thủ sanh khởi (sự bám lấy, chấp giữ những gì về “tôi” “của tôi”).

– Từ đó, yếu tố Hữu phát sanh (sự trở thành của những hành động có tác ý, tạo ra Nghiệp trong hiện tại, làm bước chuyển tiếp của Nghiệp Báo cho cảnh giới ở vị lai).

– Tùy thuộc vào yếu tố Hữu mà phát khởi yếu tố Sanh (cơ thể tâm vật lý), và tùy thuộc nơi yếu tố Sanh mà phát khởi yếu tố Lão Tử (già và chết).

Đó là tiến trình quay vòng liên tục của nhân duyên không bao giờ chấm dứt. Muốn cắt đứt sự Sanh Tử của Thập Nhị Nhân Duyên thì phải từ nơi Vô Minh mà trừ diệt. Pháp môn thù thắng và diệu dụng nhất, để thoát vòng Sanh Tử, là pháp Niệm Phật Tam Muội. Trong thời Mạt pháp 10.000 năm, chúng ta chỉ nhờ vào pháp môn này mới có thể dứt trừ được gốc rễ của Vô Minh. Vì vậy, 4 chữ A Di Đà Phật là phương tiện rất ráo, mâu nhiệm vô biên, để phá trừ Vô Minh và vượt thoát sanh tử.

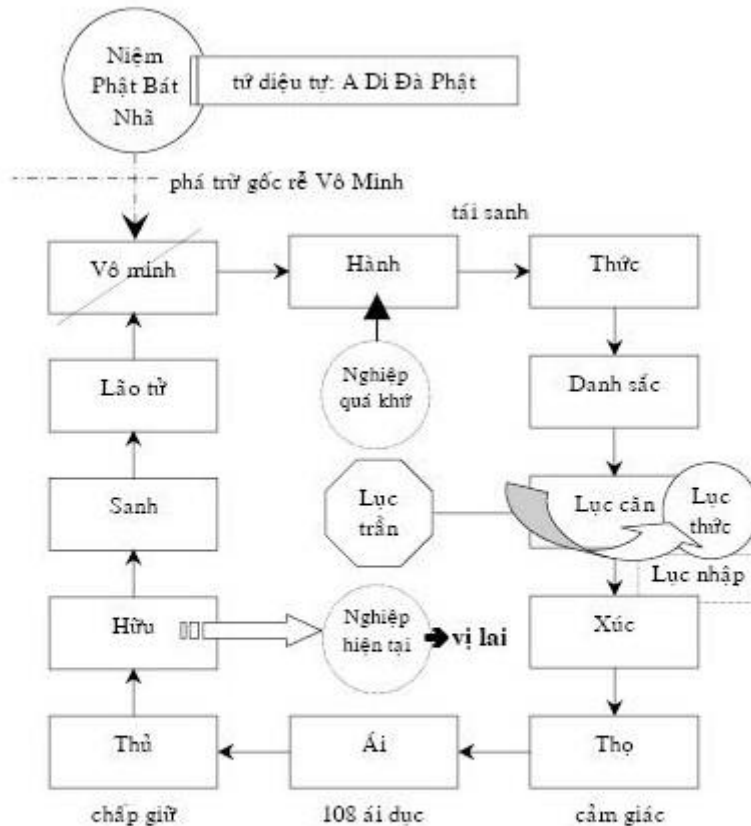

12 yếu tố nhân duyên
 tiến trình quay vòng của Sanh Tử luân hồi trong 6 cõi
 và pháp môn phá trừ gốc rễ Vô Minh

KINH: “Xá Lợi Phất, cõi nước Cực Lạc thành tựu công đức trang nghiêm như thế.”

Đây là lần thứ 4 đức Phật đề cập đến sự thành tựu trang nghiêm công đức ở cõi Cực Lạc. Người dân ở cõi đó đều có thọ mạng rất lâu dài, 32 tướng tốt, 80 vẻ đẹp, thân sắc chói sáng yển vàng và không bao giờ bị hư hoại, vì vậy nên gọi là thân kim cang Na La Diên. Na La Diên là vị Bồ Tát ở cõi Trời, có thân xác cứng chắc và kiên cố như chất báu kim cang.

Cõi nước Cực Lạc là nơi tụ hội của các bậc Thiện nhân, Thượng thiện nhân, A La Hán, Thanh Văn, Duyên Giác, Độc Giác, và các vị Thánh thuộc hàng đệ tử nhất sanh bổ xứ của chư Phật.

Thế giới Cực Lạc có được sự thành tựu trang nghiêm như thế là bởi công đức của Phật A Di Đà. Đã qua nhiều kiếp, cái nhân tốt hôm qua mà đức Phật A Di Đà đã gieo thành cái quả ngày hôm nay, là vùng đất an lành, là ao hồ

ngọc báu, cho chúng sanh có nơi để phát nguyện sanh về. Chúng ta được vãng sanh về đó, cái mà mình có thể mang theo được là công đức trí huệ của chính mình đã tích tập từ nhiều kiếp trước và trong kiếp này.

Vì vậy, thế giới Cực Lạc của đức Phật A Di Đà có thể được quán tưởng là một thế giới rất nhiệm màu, an vui, thành tựu bởi công đức trí huệ, một cõi sáng vĩnh hằng để mọi người cùng nhau đem về đó công đức, tu tạo thêm công đức, góp dựng thêm công đức, và gìn giữ mãi công đức trang nghiêm Cực Lạc như thế.

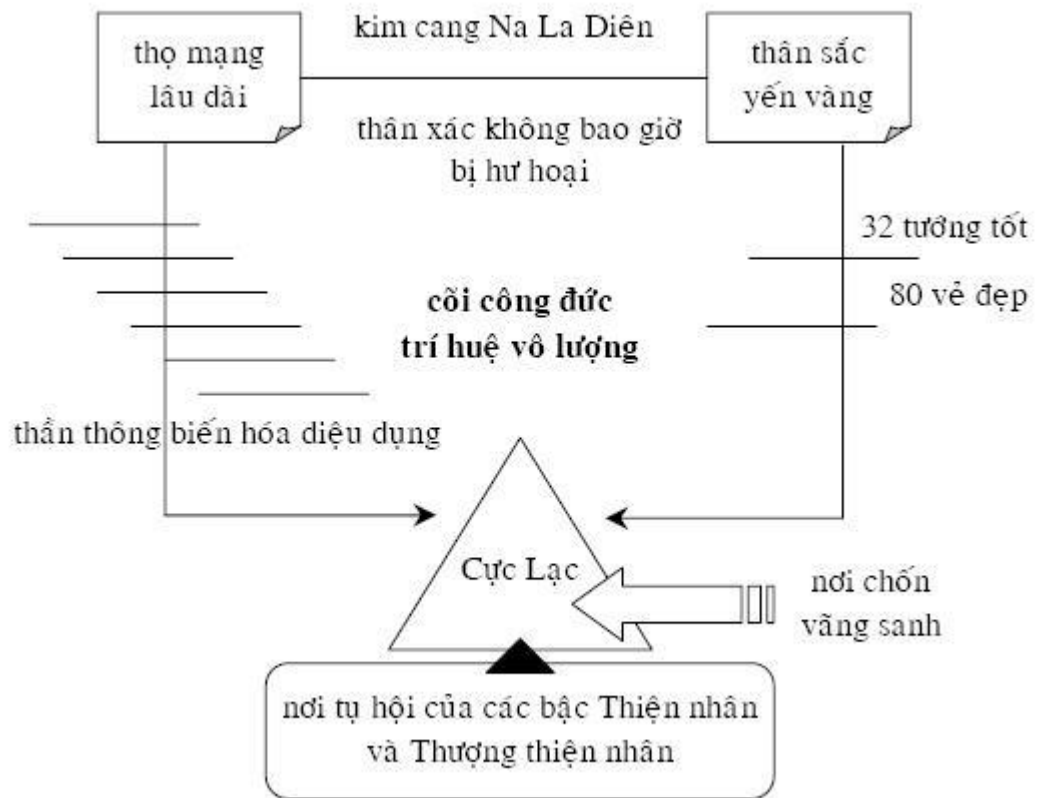

sự thành tựu công đức trang nghiêm ở cõi Cực Lạc (4)

cõi nước Phật A Di Đà ở phương Tây và ở trong tâm

của người trì niệm danh hiệu Phật

KINH: “Lại nữa, Xá Lợi Phất, nơi cõi nước Cực Lạc đó, chúng sanh được sanh về, đều là bậc chẳng thối chuyển. Trong đó có rất nhiều vị một đời thành Phật, số đó rất đông, nhiều không thể tính đếm mà biết được, chỉ có thể nói là vô số.”

Những Thánh chúng được sanh về cõi đó đều là bậc đã chứng được quả vị bất thối chuyển. Bất thối chuyển, còn gọi là quả vị a bệ bạt trí (tiếng Phạn), có nghĩa là chẳng bao giờ bị lui chuyển, ngừng bước, hoặc chán mỗi trên con đường tiến tu đến quả vị Phật.

Có 4 bậc bất thối:

- không còn thối đọa trong đường sanh tử (vị bất thối)
- nơi hạnh tự lợi, lợi tha không còn lui sụt (hạnh bất thối)
- không còn một niệm nào thối chuyển (niệm bất thối)
- chẳng lùi bước nơi đạo giải thoát (cứu cánh bất thối)

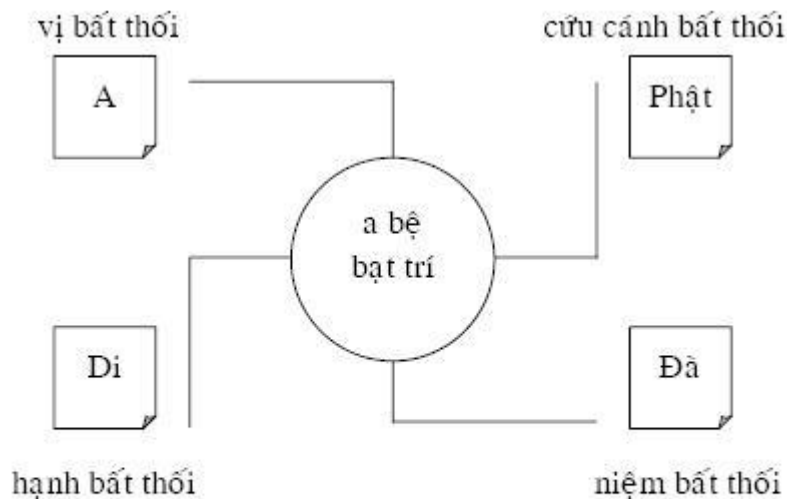

quả vị bất thối chuyển
chẳng bao giờ lùi bước trên con đường tu đạo

Trong kinh Niệm Phật Bát Nhã Tam Muội, đức Như Lai đã xác quyết:

Nên biết rằng, được vãng sanh Cực Lạc thì không bao giờ trở lại địa vị phàm phu với thân xác ngũ uẩn nữa. Do đó, mới gọi là Bất Thối Chuyển. Từ đó về sau, dần dần thành tựu mười thứ trí lực, mười tám pháp bất cộng, năm nhãn, sáu thông, vô lượng Đà Ra Ni, vô số tam muội, thần thông du hý, biện tài vô ngại... đầy đủ bấy nhiêu công đức vô lậu của bậc đại Bồ Tát, cho đến khi đắc quả Phật. Bởi vậy mà Ta, Thích Ca Mâu Ni Thế Tôn, hôm nay trân trọng xác quyết rằng:

---o0o---

VÃNG SANH ĐỒNG Ý NGHĨA VỚI THÀNH PHẬT

VÌ VÃNG SANH TỨC LÀ THÀNH PHẬT

Muốn vãng sanh Cực Lạc thì chỉ cần xưng niệm danh hiệu Phật là đủ. Vì danh hiệu chính là biểu tượng của pháp thân, cho nên niệm danh hiệu Phật tức là niệm pháp thân Phật vậy. Và người niệm Phật khỏi phải kiêm thêm bất cứ môn tu nào nữa, vì ngay nơi danh hiệu A Di Đà Phật luôn luôn chứa đựng vô lượng vô biên công đức, vô lượng vô biên diệu dụng, vô lượng vô biên quang minh, tướng hảo, uy lực... không thể nghĩ bàn.

Theo tinh thần của bản kinh Niệm Phật Ba La Mật, ở thời kỳ Mật pháp cuối cùng, khi các kinh điển của Như Lai dần dần bị ẩn mất, thì chỉ còn lại pháp niệm Phật A Di Đà, là phương tiện tối hậu duy nhất để có thể cứu độ tất cả mọi chúng sanh nơi cõi thế gian Ta Bà.

Trong số các Thánh chúng được sanh về cõi nước Tịnh Độ của đức Phật A Di Đà, có những vị thuộc hàng đệ tử nhất sanh bồ xứ của chư Phật. Số ấy rất đông, chẳng thể nào tính đếm mà có thể biết được số lượng, bởi vậy nên chỉ có thể nói là vô lượng vô biên a tăng kỳ, có nghĩa là nhiều vô số. Nhất sanh bồ xứ, tức là một đời thành Phật, có nghĩa là một đời hiện tại, khi được vãng sanh cõi Cực Lạc, tinh tấn tu trì, sẽ chứng đắc đạo quả và thành Phật.

Đức Phật tương lai hạ sanh trong đời Mật pháp là ngài Di Lạc Bồ Tát (tức là ngài A Dật Đa Vô Năng Thắng), hiện ở cung Trời Đâu Suất trên đỉnh núi Tu Di, là vị đại Bồ Tát thuộc hàng đệ tử nhất sanh bồ xứ của chư Phật.

Bồ Tát Quán Thế Âm và Bồ Tát Đại Thế Chí là 2 vị đại Bồ Tát nhất sanh bồ xứ. Tiền thân, 2 ngài là anh em và là 2 người con lớn của vua Vô Trách Niệm (tức là đức giáo chủ A Di Đà Phật trước khi xuất gia). Phật A Di Đà, Bồ Tát Quán Thế Âm, Bồ Tát Đại Thế Chí được tôn xưng là Tây phương Tam Thánh.

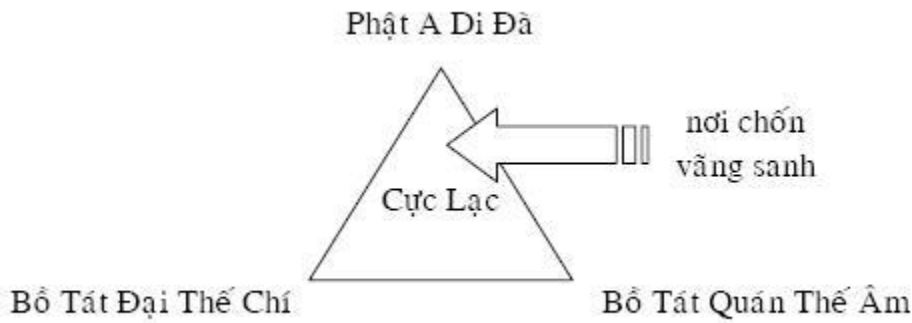

---o0o---

Phải nên phát nguyện sanh về (1)

KINH: “Xá Lợi Phất, chúng sanh nào nghe được điều này, thì phải nên phát nguyện, nguyện sanh về cõi nước đó. Vì sao vậy? Vì được cùng các bậc Thượng thiện nhân như thế tụ hội một nơi.”

Vì vậy, khi chúng ta đã nghe được điều này, đã hiểu được điều này, đã tin vào lời Phật nói, thì hãy mau sớm tu hành, nắm giữ lấy danh hiệu Phật mà thọ trì. Người tu theo pháp niệm Phật, thì phải chân thành phát nguyện, cầu sanh về cõi Cực Lạc của Phật A Di Đà, để được gần gũi các bậc Thượng thiện nhân.

Thượng thiện nhân, có nghĩa là bậc thiện lành đệ nhất, đó là các vị đại A La Hán, các vị đại Bồ Tát thuộc hàng đệ tử nhất sanh bổ xứ của chư Phật.

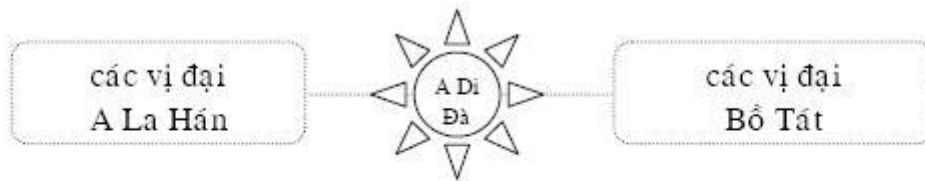

các bậc Thượng thiện nhân
hàng đệ tử nhất sanh bổ xứ của chư Phật

---o0o---

Nhân hạnh để được vãng sanh

KINH: “Xá Lợi Phất, chẳng thể có chút ít căn lành, phước đức, nhân duyên mà được sanh về cõi nước đó.”

Chẳng thể vì chút ít phước lành đã tích tập từ nhiều kiếp trước và một chút ít công đức đã tu tạo trong kiếp này, mà có thể được sanh về cõi nước đó. Muốn được sanh về Cực Lạc thì phải chí tâm tu hành Lục Niệm và thiết tha nguyện về.

– Lục Niệm là 6 pháp tướng niệm: tinh tấn trì niệm danh hiệu A Di Đà, luôn tưởng nhớ đến chánh pháp của Phật, tưởng niệm đến các hàng Thánh chúng, thực hành hạnh bố thí, giữ gìn giới thể nghiêm mật, thường luôn tưởng niệm đến các điều lành và các cõi lành.

Cùng với việc tinh tấn tu trì Lục Niệm, người niệm Phật phải thiết tha và thành tâm cầu nguyện để được sanh về cõi nước Tịnh Độ. Đồng thời, người tu trì theo pháp niệm Phật phải phát khởi niềm tin thật vững mạnh, phát tâm Bồ Đề vô thượng, tu tập theo hạnh của Phật và chư đại Bồ Tát, như vậy mới tương ứng với bản nguyện bi trí của Phật A Di Đà.

KINH: “Xá Lợi Phất, nếu có người con trai lành, người con gái lành nào nghe nói đến Phật A Di Đà, rồi chấp trì danh hiệu, hoặc một ngày, hoặc hai ngày, hoặc ba ngày, hoặc bốn ngày, hoặc năm ngày, hoặc sáu ngày, hoặc bảy ngày, tâm chuyên nhất chẳng loạn. Người đó, lúc lâm chung, được Phật A Di Đà cùng các Thánh chúng hiện ra trước mặt. Người đó, khi chết, tâm không điên đảo, liền được sanh về cõi nước Cực Lạc của Phật A Di Đà.”

Thiện nam tử, thiện nữ nhân là những người con trai lành, những người con gái lành, hiền đức và nhân hậu. Nếu có ai, trong số những thiện nam tử và thiện nữ nhân đó, một khi đã nghe nói đến Phật A Di Đà, rồi có lòng tin, chấp trì danh hiệu, từ 1 ngày cho đến 7 ngày, một lòng chuyên nhất không loạn tưởng (nhất tâm bất loạn), thì người ấy lúc lâm chung, có chánh niệm giữ được 10 niệm A Di Đà, tâm thần không điên đảo, sẽ được Phật A Di Đà và Thánh chúng hiện ra trước mặt, với hoa sen báu, với đài kim cang, tiếp dẫn người ấy về cõi Tây phương Tịnh Độ.

Đời bây giờ là thời kỳ Mạt pháp, nhiều phiền não và nhiễm ô, đầy dẫy những đấu tranh hiểm ác, tham vọng, ích kỷ, ngu mê, hận thù, tà kiến, và kiếp đời như thế sẽ phải kéo dài cho đến 10.000 năm. Nếu chúng ta hôm nay không nhờ vào pháp niệm Phật này, không nương dựa vào tha lực của các

đức Phật, thì chẳng còn cách nào khác để có thể tự cứu mình và giúp người, chẳng thể nào vượt thoát khỏi vòng khổ đau luân hồi triền miên.

Trong giáo pháp của đức Phật, có tất cả là 84.000 pháp môn, thì pháp môn Niệm Phật Tam Muội là thù thắng hơn hết, là vua của tất cả các pháp. Chúng sanh trong thời Mạt pháp chỉ có thể nương nhờ vào giáo pháp này mà được độ thoát.

---o0o---

Thế nào là Chấp trì danh hiệu Phật?

Chấp trì danh hiệu Phật là luôn nhớ tưởng và xưng niệm danh hiệu Phật một cách nghiêm mật và khấn thiết, với tất cả sự thành kính và từ ái, không xen tạp, không giải đãi, không ngừng nghỉ, không mong cầu.

Có rất nhiều phương pháp trì niệm danh hiệu Phật, tùy căn cơ và hợp ứng của người thọ trì. Ở đây, lấy diệu dụng phương cách mặc niệm, vì dễ dàng thu nhiếp tâm và thích hợp cho mọi giới trong mọi hoàn cảnh.

Trì niệm theo pháp mặc niệm là niệm trong tâm, không động môi, không phát ra tiếng. Niệm theo phương cách này thì mới có thể niệm được nhiều, niệm liên tục và niệm chắc. Niệm trong khi đang làm việc, lúc nghỉ ngơi, khi đang đứng, đang đi, đang ngồi hoặc đang nằm. Trì niệm với tất cả chân thành và cẩn thiết, trong mọi oai nghi, mọi thời lúc và ở bất cứ nơi nào.

Điều quan trọng của pháp mặc niệm là phải lắng nghe tiếng niệm cho rõ ràng, dùng tâm lắng xuống để nghe tiếng niệm trong tâm, nghe cho phân minh từng chữ một. Khi trì niệm, tập trung tâm trí vào chữ Phật ở cuối mỗi câu niệm. Người niệm Phật phải dựa vào phương cách chú tâm như thế, để phát khởi chánh niệm và chuyên nhất tâm tưởng. Chỉ cần niệm 4 chữ A Di Đà Phật và cứ thế mà giữ mãi như vậy, cố gắng trì giữ liên tục 24 giờ 7 ngày không buông lơi, không giải đãi, không hoài nghi. Trì niệm như thế thì mới có thể đức thành một khối KIM CANG vững và chắc.

Bất cứ lúc nào, bất cứ nơi đâu, khi chợt nhớ đến niệm Phật thì niệm ngay. Đừng quá bám níu vào ngoại cảnh mà khất hứa, chờ hẹn. Ngay cả những khi ăn, uống, tắm, gội, đánh răng, súc miệng, rửa mặt, lau mặt, tiểu tiện, đại tiện... người niệm Phật cũng phải cố gắng duy trì tiếng mặc niệm A Di Đà trong tâm tưởng, để việc hành trì không bị gián đoạn.

Trong khi trì niệm danh hiệu A Di Đà Phật, người niệm Phật phải niệm cho rõ ràng từng mỗi chữ. Niệm từng chữ và phải chắc từng chữ. Niệm chữ “A”, tâm nghe rõ ràng chữ “A”. Niệm chữ “Di”, tâm nghe rõ ràng chữ “Di”. Niệm chữ “Đà”, tâm nghe rõ ràng chữ “Đà”. Niệm chữ “Phật”, tâm nghe rõ ràng chữ “Phật”, và cứ như vậy mà tinh tấn trì niệm. Từng mỗi chữ, mỗi câu, phải dùng tâm để lắng nghe tiếng niệm trong tâm, nghiêm mật mà hành trì, với tất cả chân thành và tín nhận. Mỗi khi vọng tưởng khởi dậy, đừng bám níu theo nó, đừng để ý đến nó, hãy cứ một lòng thành kính mà niệm Phật, thì mọi vọng niệm sẽ tự nó tự diệt. Khi vọng tưởng đã tan diệt, cũng chẳng cần biết nó đã diệt, người niệm Phật chỉ biết thành tâm mà niệm Phật.

Hãy nghiêm kính, chân thật mà hành trì như thế, trong mọi thời lúc, ở mọi nơi chốn, trong bất cứ oai nghi nào. Những khi thiền hành, kinh hành, tọa thiền, ngoạ thiền, lạy Phật, sám hối, làm việc, nghỉ ngơi... hãy cố gắng luôn giữ chánh niệm bằng cách nghiêm mật trì giữ 4 chữ A Di Đà Phật trong tâm trí. Ở những nơi không được thuận duyên, hoàn cảnh trái nghịch, người niệm Phật vẫn cần thiết mặc niệm hành trì trong thâm lặng.

Trong bước đầu tu tập, tâm chúng ta còn rất nhiều loạn náo, từng mỗi phút giây đầy đầy những điên đảo nghĩ tưởng. Vì vậy, những khi tâm trí loạn động, người niệm Phật phải dùng cách kim cang trì (niệm thầm, chỉ khẽ động môi, không phát ra tiếng) để đối trị vọng tưởng và trì giữ định lực. Khi tâm đã tương đối chuyên nhất, loạn tưởng đã tạm dừng, thì nên buông bỏ pháp kim cang trì và chỉ thuần tu theo pháp mặc niệm, để hòa nhập tâm thể của tự tánh tự niệm vào ánh sáng dòng tâm A Di Đà.

– kim cang trì và mặc niệm (dựa trên pháp TRUY ĐÁNH) là những phương tiện rốt ráo nhất để đạt đến nhất tâm. Trong 48 pháp niệm Phật, mặc niệm truy đánh (niệm trong tâm và niệm nhanh, niệm này nối tiếp niệm kia, niệm truy đuổi niệm, niệm niệm gối đầu theo nhau) là pháp vô tướng Duy-Tâm-Thức, đó là phương cách tốt nhất để diệt trừ loạn tưởng. Người niệm Phật chỉ nên áp dụng truy đánh khi đã niệm chuyên nhuần và vững chắc. Đức Thế Tôn đã xác quyết rằng, Niệm Phật Tam Muội là pháp tối hậu đệ nhất để cứu độ tất cả chúng sanh trong thời Mạt pháp, đó là con đường vi diệu nhất để giải thoát tâm linh, dứt trừ mọi phiền não tư duy và đạt đến quả vị Thánh.

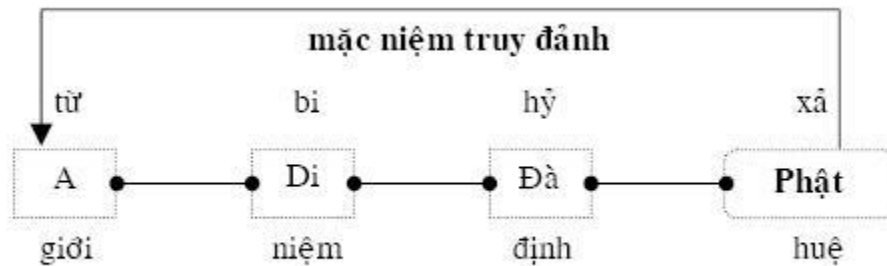

4 mắt xích kim cương của dòng tâm nhất niệm A Di Đà

Trong kinh Niệm Phật Bát Nhã Tam Muội, đức Phật nói:

“Pháp môn niệm Phật chính là chuyển biến cái tâm thể của chúng sanh, bằng cách không để cho tâm thể ấy duyên với vọng niệm, với lục trần là sắc thanh hương vị xúc pháp, với huyền cảnh, với trí lực, với kiến chấp, với mong cầu, với thức phân biệt... mà chỉ đem tâm thể ấy duyên mãi với danh hiệu A Di Đà Phật. Không bao lâu, người niệm Phật tự nhiên đi vào chỗ vắng lặng, sáng suốt, an lạc, cảm ứng với nguyện lực của đức Phật A Di Đà.”

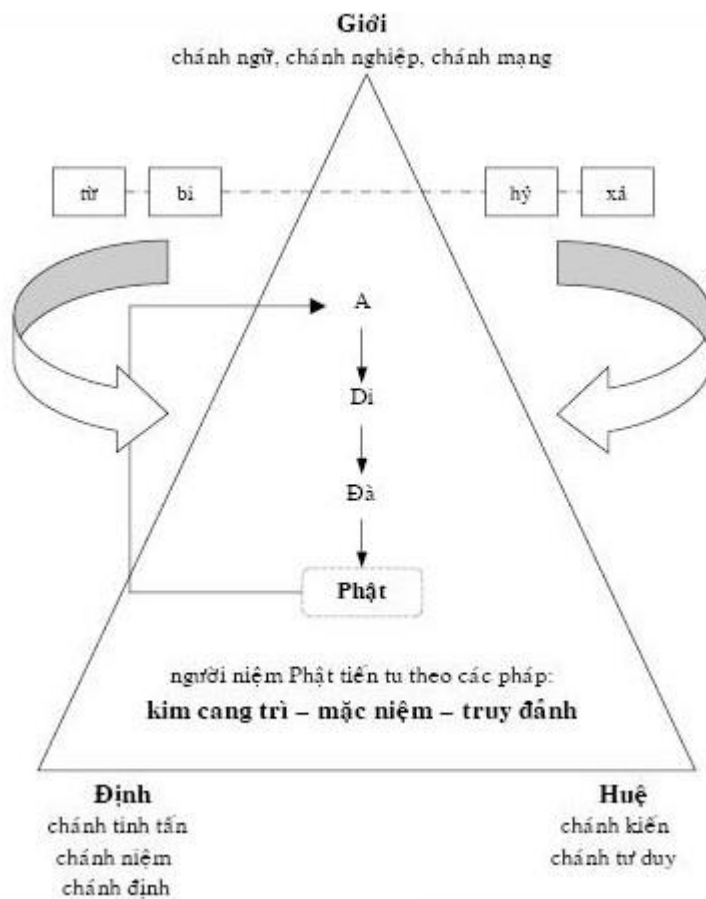

Nếu ai đã có lòng tin, đã quyết tâm trì niệm danh hiệu A Di Đà Phật cho được Nhất Tâm Bất Loạn, để cầu vãng sanh Cực Lạc, thì hãy tinh tấn kiên trì bám giữ pháp môn này cho đến trọn đời.

Đừng xen tạp pháp niệm Phật với các pháp tu khác. Hãy chỉ thuần tu một pháp này (nhất hạnh), và nghiêm mật chấp trì chỉ một danh hiệu Phật (nhất danh) 24 giờ 7 ngày không chán mỏi, không buông lơi, với tâm tưởng ngày đêm hướng về Phật A Di Đà (nhất hướng). Tinh tấn chấp trì như vậy thì mới có thể đạt được cảnh giới Niệm Phật Tam Muội ngay trong kiếp này (nhất niệm).

Những khi thiền hành, sẽ là thiền hành niệm Phật. Những khi ngồi thiền, sẽ là tọa thiền niệm Phật. Những khi kinh hành, sẽ là kinh hành niệm Phật. Những khi nằm ngủ, sẽ là ngọa thiền niệm Phật. Những khi lạy Phật, sẽ là lạy Phật niệm Phật. Những khi sám hối, sẽ là sám hối niệm Phật. Những khi làm việc, sẽ là làm việc niệm Phật. Những khi nghỉ ngơi, sẽ là nghỉ ngơi niệm Phật. Những khi thở vào và thở ra, sẽ là thở vào và thở ra danh hiệu

Phật. Nghiêm mật và cẩn thiết chấp trì danh hiệu A Di Đà Phật như thế, gọi là “chân chánh chấp trì danh hiệu Phật”, đó chính là **duy tâm tịnh độ**.

Trong thời Mật pháp, người tu theo pháp niệm Phật phải tránh đừng xen tạp pháp niệm Phật với các pháp tu quán tưởng, quán tượng, thiền tứ niệm xứ, thoại đầu, công án, sổ tức, tùy tức, trì chú mật tông, trì vọng... Cũng đừng xen tạp với các danh hiệu của những vị Phật khác, vì chữ “A” trong 4 chữ A Di Đà Phật đã gồm thấu tất cả muôn vạn ức đức Phật ở mười phương trong đó, qua cả 3 thời Quá khứ Hiện tại Vị lai. Ngài đại Bồ Tát Phổ Hiền đã xưng tán: “danh hiệu Phật chính là ba đời mười phương chư Phật, vì A Di Đà tức là pháp giới tạng thân, có lực dụng thu nhiếp và hiện pháp thân của ba đời mười phương chư Phật”.

Người niệm Phật phải nghiêm cẩn trì niệm danh hiệu A Di Đà với tất cả lòng thiết tha và tôn kính. Mỗi từng chữ niệm, mỗi từng câu niệm, phải trải lòng từ bi hỷ xả của mình theo với tiếng niệm, để ánh sáng Phật hiệu trong tâm mình luôn chiếu soi và lan tỏa ra ngoài một cách Ba La Mật, tìm đến xoa dịu những khổ đau của tất cả chúng sanh muôn loài. Niệm Phật đến một trình độ nào đó mà mọi người chung quanh có thể cảm nhận được sự bình an trong ánh mắt từ bi của mình.

Niệm theo hạn kỳ 7 ngày như Phật Thích Ca đã khuyến dẫn trong kinh A Di Đà. Khởi tính từ ngày chủ nhật cho đến thứ 7, và 7 ngày được dùng làm một định kỳ để dựa theo đó mà tu trì cho đạt được nhất tâm. Nếu sau 7 ngày vẫn chưa được nhất tâm, thì lại tiếp một hạn kỳ nữa, cũng 7 ngày. Sẽ có nhiều lần của 7 ngày. Chớ để bị gián đoạn giữa các hạn kỳ. Mỗi hạn kỳ sẽ bắt đầu trở lại từ ngày 1 cho đến ngày 7, rồi lại một hạn kỳ kế tiếp cũng 7 ngày như thế.

Với bậc thượng căn, thì chỉ cần 7 ngày hoặc 7 tháng là có thể đạt được cảnh giới Niệm Phật Tam Muội. Hạ căn như chúng ta thì cần rất nhiều hạn kỳ của 7 ngày 7 tháng 7 năm 21 năm hoặc 49 năm. Khi đạt được nhất tâm thì tự tánh tự niệm, tất cả niệm đều là một niệm, tất cả ngày đều là hạn kỳ 7 ngày, đó là cõi Tịnh Độ an lạc và màu nhiệm vô biên ở trong tâm của người niệm Phật.

Trong kinh Niệm Phật Bát Nhã Ba La Mật, ngài đại Bồ Tát Phổ Hiền ở trước đức Như Lai đã xưng tán ý nghĩa của danh hiệu A Di Đà Phật: “danh hiệu Phật chính là cõi Cực Lạc vì tự thân trang nghiêm và tự tâm trang nghiêm”. Mỗi một niệm mình niệm, thành kính và nhất tâm, là 84.000 ánh

hào quang tỏa ra ở nụ sen hóa sanh nơi ao thất bảo. Mỗi một niệm mình niệm, chí thành và nhất tâm, là cả một tầng trời Tịnh Độ diệu màu chẳng thể nghĩ bàn.

Trong kinh Phật nói: “mỗi một niệm A Di Đà, thành kính và nhất tâm, phát ra ánh sáng chung quanh mình 40 dặm, khiến các loài ác ma đều phải khiếp sợ”.

Bởi vậy, pháp niệm Phật A Di Đà là pháp tối hậu ở vào thời kỳ Mạt pháp, có công năng mâu nhiệm và diệu dụng vô biên bất khả tư nghì, là pháp cứu độ tất cả mọi chúng sanh nơi cõi thế gian Ta Bà.

Đức Phật dạy, muốn niệm Phật đúng phương pháp và tự biết mình chắc chắn sẽ được vãng sanh, thì người niệm Phật phải phát khởi 10 thứ tâm thù thắng như sau:

– Tín Tâm: Người niệm Phật phải tin vào lý nhân quả, tin rằng kiếp sống thế gian là vô thường, 6 nẻo luân hồi là nguy hiểm chướng nạn, tin rằng Phật pháp là đạo giải thoát, Tam Bảo là chỗ nương về, tin rằng các pháp đều do tâm thể của mình tạo ra, cõi Cực Lạc cũng chỉ do tâm thể thanh tịnh của chính mình tạo ra cùng tương ứng với bốn nguyện vĩ đại của Phật, tin rằng bất cứ chúng sanh nào cũng đều có năng lực lãnh thọ giáo pháp Như Lai, tin rằng bản nguyện của Phật A Di Đà là chân thật, rốt ráo, tối thắng, tin rằng pháp Niệm Phật Vãng Sanh là môn tu duy nhất cho tất cả mọi người để đạt đến sự giải thoát.

– Thâm Trọng Tâm: Người niệm Phật phải đem tấm lòng sâu xa và cẩn trọng mà cảm mộ ân đức của Tam Bảo, tưởng nhớ đến công lao của cha mẹ, của thiện tri thức và của hết thảy chúng sanh.

– Hồi Hướng Phát Nguyện Tâm: Người niệm Phật, không riêng gì bản thân mình mà cầu pháp giải thoát. Trái lại, phải vì tất cả chúng sanh mà cầu vãng sanh Cực Lạc, chóng thành Phật quả để cứu độ muôn loài.

– Xả Ly Tâm: Trong khi xưng niệm danh hiệu A Di Đà Phật, người niệm Phật phải phát khởi cái tâm thái lìa bỏ tất cả. Lìa bỏ, nghĩa là không trụ tướng mà niệm Phật, không dính mắc mà niệm Phật, không nắm giữ mà niệm Phật, không tương ưng mà niệm Phật, không đối đãi mà niệm Phật, không chống trái mà niệm Phật, không cầu mong mà niệm Phật, không nhiễm duyên mà niệm Phật. Người niệm Phật chỉ buộc tâm và ý vào danh

hiệu Phật, chăm chú lắng nghe, mỗi câu rõ ràng, mỗi niệm phân minh. Quên cả thân, quên cả cảnh, quên cả cái ý thức tự biết “ta đang niệm Phật”.

– An Ổn Tâm: Trong khi xưng niệm danh hiệu A Di Đà Phật, người niệm Phật phải phát khởi cái tâm chí bất động, kiên cố, không thối chuyển. Luôn tìm cách giúp đỡ người khác tu hành nhẫn nhục, xa rời pháp điên đảo, vượt thoát những dục lạc lầm mê.

– Hộ Giới Tâm: Người niệm Phật phải luôn an trụ nơi giới luật và hằng phát tâm hộ trì giới luật.

– Đà Ra Ni Tâm: Người niệm Phật phải phát khởi tâm chí nắm giữ tất cả các thiện pháp, che lấp tất cả các ác pháp, quán sát khéo léo tất cả các pháp đang diễn biến trong tâm và ngoài thân, hoan hỷ an trụ nơi lực tiếp dẫn của chư Phật và Thánh chúng, tự tại an nhiên giữa cảnh tượng của nhân quả tương tục trong ba đời Quá khứ, Hiện tại, Vị lai.

– Ba La Mật Tâm: Người niệm Phật sẵn sàng xả bỏ tất cả sở hữu trong thân cũng như ngoài thân không lẫn tiếc, chẳng thối chuyển tí tâm vì những chướng duyên, chỉ chuyên nhất nhớ tưởng một danh hiệu Phật.

– Bình Đẳng Tâm: Người niệm Phật phải thực hiện tâm thái bình đẳng, không phân biệt, không ngăn ngại, mở rộng tuệ nhãn để nhận hiểu mình và người đều bình đẳng trước lực nhiếp thọ của chư Phật, chư Bồ Tát.

– Phổ Hiền Tâm: Trong khi xưng niệm danh hiệu A Di Đà Phật, người niệm Phật phải phát khởi cái tâm thái rộng lớn, quảng đại, luôn mong cầu độ thoát tất cả mọi chúng sanh.

Niệm Phật với 10 thứ tâm thù thắng nói trên, gọi là chân chánh niệm Phật, đó là Niệm Phật Bát Nhã Ba La Mật.

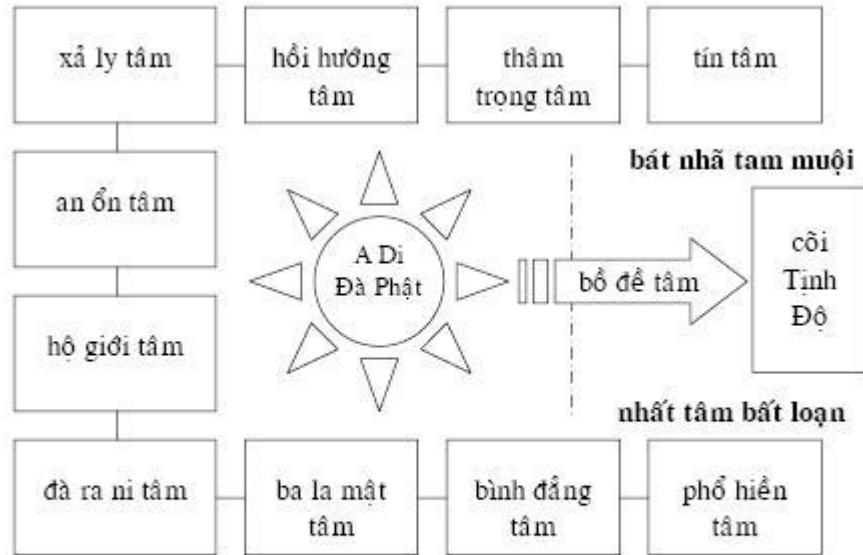

Niệm Phật Bát Nhã Ba La Mật
 người niệm Phật phải phát khởi 10 thứ tâm vô thượng bồ đề

---o0o---

Thế nào là Tọa thiền niệm Phật?

Tọa thiền niệm Phật (còn gọi là tọa niệm) là ngồi xếp bằng và trì niệm danh hiệu A Di Đà Phật. Ngồi theo tư thế kiết già là tốt nhất (kim cang tọa). Ngồi trên gối dày, hai chân xếp chéo, bàn chân trái để lên đùi chân phải, bàn chân phải để lên đùi chân trái. Hai bàn tay lật ngửa xếp lên nhau và đặt nhẹ trên hai bàn chân. Bàn tay phải đặt lên bàn tay trái, đầu hai ngón tay cái chạm nhẹ vào nhau (tam muội ấn). Mắt nhắm hờ. Thở vào và thở ra bằng mũi. Giữ lưng, vai, cổ và đầu cho ngay thẳng. Thân tâm buông thả trong tư thế thoải mái và vững vàng.

Nếu cách ngồi kiết già quá khó khăn trong bước đầu tu tập, có thể ngồi theo tư thế bán già, một chân này xếp chéo lên đùi chân kia:

- hoặc chân phải để lên đùi chân trái (hàng ma tọa)
- hoặc chân trái để lên đùi chân phải (kiết tường tọa)

(tư thế hàng ma là cách ngồi của ngài Văn Thù Sư Lợi Bồ Tát, tư thế kiết tường là cách ngồi của ngài Phổ Hiền Bồ Tát)

Nếu không thể ngồi bán già được, có thể ngồi kiểu Miến Điện (theo cách ngồi của phái thiền Mahasi). Hai chân xếp lại nhưng không cần chéo lên nhau, chân phải để phía trước chân trái. Cũng có thể ngồi trên ghế, theo lối Ai Cập, 2 chân vừa chạm đất, 2 bàn tay úp xuống để nhẹ trên đùi (hoặc 10 ngón tay đan vào nhau, hoặc choàng lên nhau, để phía trước bụng), chủ yếu là giữ lưng vai cổ và đầu cho ngay thẳng, thân tâm buông thả trong tư thế thoải mái và an bình.

Niệm theo cách mặc niệm ký số (niệm trong tâm và ghi nhớ 3 lần niệm) và chỉ niệm 4 chữ A Di Đà Phật. Niệm chậm rãi và rõ ràng từng chữ. Mỗi câu niệm, người niệm Phật phải dồn hết tâm trí tập trung vào danh hiệu Phật và số lần niệm. Niệm câu 1, ghi nhớ đó là niệm 1. Niệm câu 2, ghi nhớ đó là niệm 2. Niệm câu 3, ghi nhớ đó là niệm 3, rồi trở lại từ 1, và cứ như vậy mà nghiêm cẩn hành trì. Người niệm Phật phải dựa vào phương tiện ký số như thế, để liên tục chú tâm và nuôi giữ chánh niệm.

Cứ như vậy mà trì giữ câu Phật hiệu A Di Đà trong tâm trí. Dùng tâm lắng xuống để nghe tiếng niệm cho rõ ràng, nghe cho phân minh từng chữ một, tập trung tất cả tâm trí vào tiếng niệm và thành kính trên câu Phật hiệu. Mỗi niệm, mỗi chữ, người niệm Phật phải trải lòng từ bi hỷ xả của mình vào đó, chân thật từ ở chính tự tâm, nhẹ nhàng lan tỏa đến tất cả những chúng sanh đang đau khổ trong 6 nẻo luân hồi.

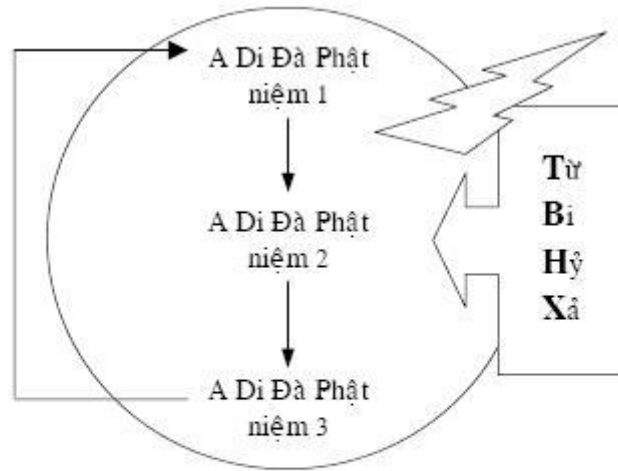

trì niệm danh hiệu A Di Đà
người niệm Phật phải trải lòng từ bi hỷ xả của mình
vào từng mỗi câu niệm A Di Đà

Hãy tinh tấn tọa niệm theo pháp tam niệm ký soá (ghi nhớ 3 lần niệm), rồi tăng dần lên thất niệm ký số (ghi nhớ 7 lần niệm). Tọa niệm theo cách ký số nghiêm mật như thế, lâu dần sẽ có sự định tâm. Lúc ấy, khi đã định tâm rồi, thì niệm Phật tức là Thiên. Phật dạy: "Nếu ai chỉ niệm A Di Đà Phật thì gọi là vô thượng thâm diệu thiên".

Trước khi xả thiên, hồi hướng công đức về Cực Lạc và Tam Bảo ở các cõi, cho cha mẹ 7 đời của mình và của người, cho anh em chúng sanh trong 7 kiếp, cho muôn loài vạn thể khắp mười phương các cõi nước... tất cả đều sẽ được vãng sanh Niết Bàn Tịnh Độ của Phật A Di Đà: “nguyện đem công đức này, hướng về khắp tất cả, đê tử và chúng sanh, đều trọn thành Phật đạo”.

Sau đó, dùng hai tay xoa nhẹ đều hai mi mắt, xoa khắp trên mặt, hai bên vai phải và trái. Kế đó, xoa đều trước ngực, chà xát phía sau hông nơi cuối cột xương sống. Rồi từ từ tháo chân ra, xoa bóp từng chân cho bớt tê mỏi.

Nếu có thể, nên ngồi ít nhất mỗi ngày một lần hoặc nhiều hơn nữa. Mỗi lần ngồi từ 15 phút đến một tiếng trở lên. Thời điểm ngồi tốt nhất là sáng sớm hoặc lúc chiều tối trước giờ ngủ nghỉ.

Ni sư Đạo Chứng (1956-2003) đã khuyến dẫn phương cách tọa thiền niệm Phật: “Buông bỏ vọng tưởng, nhắm mắt, dẹp sạch lo âu. Tướng thân ngồi trên hoa sen. Đúc A Di Đà Phật, Quán Thế Âm Bồ Tát, cùng Đại Thế Chí Bồ Tát ở trước mặt. Đem hết lòng thành kính niệm niệm danh hiệu Phật, nhiếp tai lắng nghe, Phật niệm tự mình trong tự tánh không thể nghĩ bàn tuôn ra, không quý mau và nhiều, quý ở chỗ luôn phản chiếu tự tâm, mới có thể từng chữ phân minh, không hôn trầm, không tán loạn. Niệm mà không niệm, niệm đến không niệm mà tự niệm, niệm không chân niệm, bên ngoài không thấy thế giới, bên trong không thấy thân tâm, vì khế nhập với sự niệm Phật và lý tịch quang.”

---o0o---

Thế nào là Lạy Phật niệm Phật?

Lạy Phật niệm Phật là vừa lạy Phật vừa trì niệm danh hiệu Phật (theo cách mặc niệm và chỉ niệm 4 chữ A Di Đà Phật). Điều quan trọng là phải phối hợp các cử động của thân thể, lúc cúi xuống và xá lạy, lúc trỗi dậy và đứng lên, làm sao cho tương ứng với từng nhịp điệu của tiếng niệm A Di Đà trong tâm tưởng.

Cúi xuống và xá lạy trong 1 câu niệm. Trỗi dậy và đứng lên trong 1 câu niệm. Mỗi niệm phải rõ ràng, chậm rãi và thành kính. Mỗi cái lạy là chu trình của nhiều cử động thân thể theo liền nhau, cùng với câu Phật hiệu A Di Đà. Phải cần nhiều thời gian để thực tập cho có chánh niệm trong từng mỗi cái lạy. Khi có chánh niệm, mỗi cái lạy là vạn ngàn công đức. Lạy Phật là để sám hối vì vậy cần phải có chánh niệm và thật thành kính.

---o0o---

Thế nào là Ngọa thiền niệm Phật?

Ngọa thiền niệm Phật (còn gọi là ngọa niệm) là niệm Phật trong tư thế nằm, niệm theo cách mặc niệm (niệm trong tâm, tập trung tâm ý vào chữ Phật ở cuối mỗi câu niệm). Điều quan trọng là phải lắng nghe tiếng niệm cho rõ ràng và chỉ niệm 4 chữ A Di Đà Phật. Nằm giữa mình, thẳng lưng. Hai chân duỗi thẳng. Hai tay lật úp xuống, xếp lên nhau và để nhẹ trên bụng. Hoặc nằm nghiêng bên phải, đầu hướng về phía Tây. Hoặc nằm nghiêng bên trái, một chân duỗi thẳng, một chân co lại, hoặc là 2 chân cùng duỗi thẳng ra và gác lên nhau.

Pháp ngọa thiền niệm Phật có thể dùng thực tập trên giường trước khi ngủ, trong khi ngủ, khi mới thức dậy, hoặc lúc nằm nghỉ ngơi.

Mỗi đêm trước khi ngủ nên ngọa thiền niệm Phật như vậy, niệm cho đến ngủ thiếp đi. Những khi chợt giật mình thức giấc nửa đêm, nhớ đến niệm Phật thì niệm ngay. Cứ nhẹ nhàng trì niệm trong tư thế nằm như thế, cho đến khi cơn ngủ trở lại, và tiếng niệm Phật cùng đi vào trong giấc ngủ. Niệm như vậy, gọi là niệm Phật trong khi ngủ, đưa câu Phật hiệu vào trong giấc ngủ.

---o0o---

Thế nào là Nhất tâm bất loạn?

Nhất tâm bất loạn là cảnh giới định rất vi diệu trong pháp môn Niệm Phật Tam Muội. Nhất tâm bất loạn là tâm chuyên nhất chẳng loạn tưởng. Trong tâm chỉ còn duy nhất một niệm là niệm tưởng A Di Đà, luân lưu tuôn chảy bất tận thành một dòng tâm, chẳng còn chút loạn náo bên trong, không còn bị ảnh hưởng bởi vạn duyên bên ngoài, tất cả là sự tịch tĩnh, an lạc và sáng suốt. Đây là sự thành tựu sơ khởi, có tính cách tiêu quả, của pháp môn tu huệ Nhất Hạnh Tam Muội.

– Nhất Hạnh là chỉ thuần tu duy nhất một hạnh là trì niệm chỉ duy nhất một danh hiệu Phật, đó là danh hiệu A Di Đà, để đạt đến cảnh giới nhất niệm.

Khi đạt đến cảnh giới vi diệu của Niệm Phật Tam Muội, còn gọi là Bảo Vương Tam Muội (vua của tất cả các tam muội), thì diệt tận mọi phiền não, tâm tĩnh lặng và an bình, tự mình làm chủ chính mình, biết rõ về nhiều kiếp quá khứ và có khả năng tự tại vãng sanh.

Bồ Tát Quán Thế Âm nói: “Khi xưng niệm danh hiệu Phật, hành giả không để tâm rong ruổi theo thanh trần, mà xoay cái nghe trở vào Chân Tánh. Đó là danh hiệu Phật đang tuôn chảy liên miên bất tận thành một dòng Tâm, mà mỗi mỗi sát na đều hiển hiện Chân Như Tánh. Chính nó thật là Tánh Nghe của mình, chẳng còn hai tướng động và tịnh, toàn thể là vắng lặng, soi chiếu khắp mười phương. Tiếp tục hành trì niệm mật như thế, chẳng bao lâu thì Tánh Nghe cũng không còn. Khi ấy, Phật Trí tự nhiên tỏa rạng, danh hiệu Phật vẫn tương tục, không gián đoạn. Do đó, phải nói rằng Niệm Phật là pháp môn đệ nhất, dùng để chuyển THỨC thành TRÍ mà chúng sanh thời Mạt pháp phải siêng năng thọ trì.”

Đại sư Quảng Khâm (1892-1986) dạy: “Mỗi tâm niệm, mỗi ý nghĩ, bạn chớ xa rời cảnh giới Phật. Đi đứng nằm ngồi, nhất cử nhất động, làm gì bạn cũng cứ niệm Phật. Khóc cũng niệm Phật. Cát chân một bước cũng niệm Phật. Sức mạnh của việc niệm Phật vĩ đại vô song, có thể khiến bạn đắc Niệm Phật Tam Muội, một thứ định không phải tầm thường.”

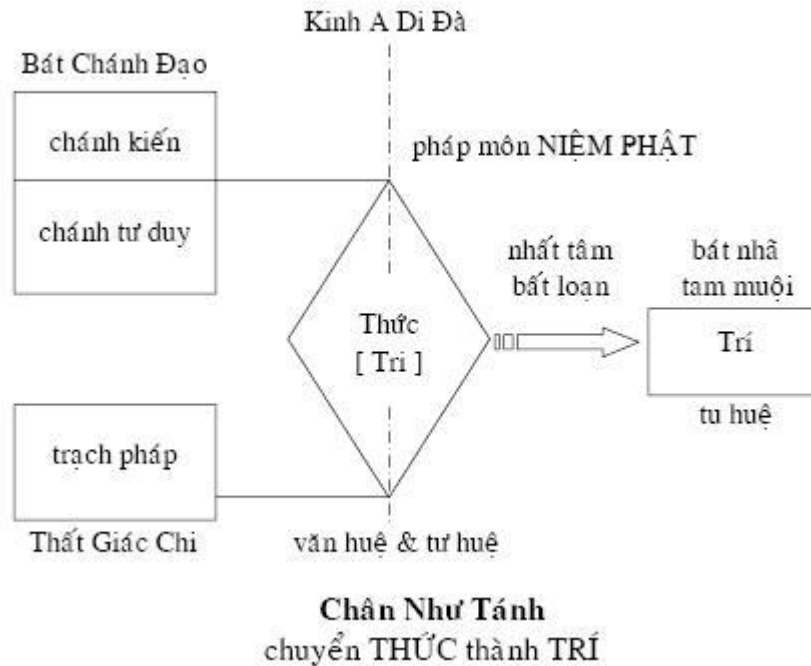

Người tu đạo phải dùng tiếng niệm Phật A Di Đà để chuyên nhất tâm ý và giữ vững định lực trước những được mất, vinh nhục, khen chê, vui khổ trong cuộc đời (đó là 8 ngọn gió trần ai, gọi là bát phong).

Trong kinh Niệm Phật Bát Nhã Tam Muội, Phật Thích Ca nói:

“Chư Phật đã dùng Phật Nhãn quán sát khắp mười phương, thấy rõ nghiệp lực chúng sanh lành dữ không đồng đều, thấy thân tướng và cảnh giới của chúng sanh xấu tốt có sai biệt. Nhưng điểm sanh khởi chẳng rời sát na tâm sanh diệt, chỗ hội quy cũng không rời sát na tâm sanh diệt. Muốn hàng phục và chuyển biến cái sát na tâm sanh diệt ấy, thì không có pháp nào hơn là pháp NIỆM PHẬT.”

Khi người niệm Phật đã kiên quyết, một lòng trì giữ danh hiệu A Di Đà suốt ngày đêm 6 thời, không buông lơi, không xen tạp, và nếu trì giữ như vậy cho mãi trọn đời, đến giờ phút lâm chung, có chánh niệm giữ được liên tục 10 câu A Di Đà, tâm thần không điên đảo, người ấy sẽ được Phật A Di Đà và các vị Thánh chúng hiện ra trước mặt, tiếp dẫn về cõi Tây phương Cực Lạc. Hàng Thánh chúng gồm có Bồ Tát Quán Thế Âm đứng bên trái Phật A Di Đà, tay cầm đài sen lớn, Bồ Tát Đại Thế Chí đứng bên phải Phật A Di Đà, cùng với nhiều vị đại Bồ Tát khác nữa.

Trong kinh Niệm Phật Bát Nhã Tam Muội, Phật khuyến tán:

“Pháp môn niệm Phật là pháp vi diệu thù thắng đệ nhất, mà chư Phật dùng để cứu độ khắp hết thảy chúng sanh. Đây thật là môn tu thích đáng khắp mọi căn cơ, mà chư Phật dùng để đưa hết thảy muôn loài xa rời nẻo khổ, chứng đắc Niết Bàn tại thế, thành Phật trong một đời.

Đây là môn tu đại oai lực, đại phước đức, mà chư Phật giúp chúng sanh vượt thắng thân phàm phu mà thâm nhập cảnh giới Chân Thường. Đây là môn tu đại Bát Nhã, đại thiên định, mà chư Phật dùng làm thuyền bè đưa hết thảy chúng sanh qua đến bờ bên kia, không còn sanh già bệnh chết, hoàn toàn hưởng dụng pháp lạc.

Đây là môn tu đại trang nghiêm, đại thanh tịnh, mà chư Phật dùng để đưa hết thảy chúng sanh vào giới luật, nhiếp chúng sanh vào oai nghi, an ổn, phúc lạc. Đây là môn tu đại nhu hòa, đại nhẫn nhục, mà chư Phật giúp hết thảy chúng sanh tự tại giữa khổ và vô thường mà thành tựu Tri Kiến Phật.

Đây là môn tu đại Bồ Đề, đại siêu việt, mà chư Phật dùng làm cứu cánh để giúp hết thảy chúng sanh thành Phật, như Phật, ngay trong một kiếp. Đây là môn tu đại từ bi, đại dũng mãnh, mà chư Phật dùng để giúp chúng sanh có được cái tâm bằng tâm chư Phật, có được cái nguyện bằng nguyện chư Phật, mau chóng vượt qua địa vị phàm phu và tự chứng pháp thân từng phần.”

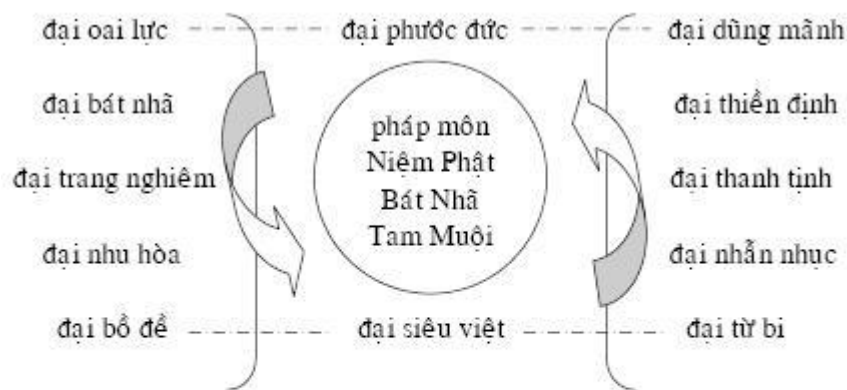

Niệm Phật Bát Nhã Tam Muội
 pháp môn vi diệu thù thắng đệ nhất
 môn tu khắp hợp và nhiếp hóa mọi căn cơ chúng sanh

Phải nên phát nguyện sanh về (2)

KINH: “Xá Lợi Phất, ta thấy lợi ích ấy nên nói lời này. Nếu có chúng sanh nào nghe được điều này, thì phải nên phát nguyện sanh về cõi nước đó.”

Đức Phật đã thấy rõ được sự lợi ích của thế giới Cực Lạc và 48 lời nguyện của Phật A Di Đà. Ngài rất hiểu rõ cái tâm thể của chúng sanh trong thời Mạt pháp. Cho nên, ngài đã khuyến dẫn những lời như thế, để chúng sanh theo đó mà phát tâm tu hành, có nơi chốn an vui làm cứu cánh để hướng nguyện sanh về.

Nguyện rất là quan trọng để tâm thể nương theo đó mà hướng về. Dù cho kiếp này mình có tu chứng Nhất Tâm Bất Loạn nhưng nếu mình không phát nguyện chân thành thì cũng chẳng được sanh về Cực Lạc.

Trong bản kinh A Di Đà, Phật đã 3 lần khuyến tấn người tu theo pháp niệm Phật, là phải chí thành phát nguyện sanh về cõi nước đó. Phật đã 3 lần ân cần như vậy, thì mình phải khẩn thành sám hối 3 lần mỗi đêm ngày để sớm tiêu trừ nghiệp chướng, chân thành hướng nguyện sanh về cõi Tây phương Tịnh Độ của đức Phật A Di Đà.

---oOo---

Thế nào là Sám hối?

Sám hối là ăn năn và chừa bỏ. Ăn năn về lỗi lầm đã vướng phải, chừa bỏ lỗi này trong tương lai, để thân tâm được thanh tịnh trong giờ phút hiện tại. Sám hối là phải quyết tâm tu sửa và phải thành tâm lạy Phật cho nhiều. Lạy Phật là để sám hối, không phải là để cầu xin danh lợi, tiền của, sức khỏe, thân thông, thọ mạng.

Mỗi một cái lạy đi kèm với một câu niệm Phật 4 chữ, lạy xong và trôi dạt cũng với một câu niệm Phật kế tiếp. Phải thành tâm mà sám hối, thành tâm mà lễ Phật. Như vậy, gọi là lạy Phật sám hối, niệm Phật sám hối.

Một lỗi đã phạm không được quá 3 lần tái phạm thì việc sám hối mới có ý nghĩa ứng hợp mà thanh tịnh thân tâm. Người niệm Phật, khi đã phát tâm Bồ Đề dũng mãnh, tinh tấn trì niệm danh hiệu A Di Đà Phật không chán mỏi, thì càng phải thành tâm sám hối nhiều hơn nữa, như vậy mới có thể sớm tiêu trừ được nghiệp chướng trong muôn ngàn ức kiếp sanh tử. Trong kinh Phật

nói: “mỗi một niệm A Di Đà, thành kính và nhất tâm, tiêu trừ được trọng tội trong 80 ức kiếp sanh tử”.

Người niệm Phật phải nghiêm kính trì giữ câu Phật hiệu A Di Đà, với tâm thái xả ly tất cả pháp thế gian. Niệm Phật cần thiết như vậy mới là chân chánh niệm Phật, xả ly niệm Phật, đó gọi là Niệm Phật Bát Nhã Ba La Mật.

Nguyện để sanh về Tây phương thì phải biết chán bỏ chốn trần gian này, phải biết buông xả vạn duyên bên ngoài để mà thiết tha nguyện về, để mà tịnh tâm niệm Phật, để có chánh niệm mà chấp trì danh hiệu Phật cho được nhất tâm. Trong thời Mạt pháp 10.000 năm, pháp môn chấp trì danh hiệu A Di Đà là pháp cứu độ tất cả mọi chúng sanh, đó là pháp môn vô cùng mẫu nhiệm bất khả tư nghì trong 84.000 pháp môn của đức Thế Tôn.

---oOo---

Phản Lưu Thông

Chư Phật 6 phương cùng khuyến tín và hộ niệm,

tất cả đại chúng hoan hỷ tin nhận lời Phật

Lời khuyến tín của chư Phật 6 phương

KINH: “Xá Lợi Phất, như ta hôm nay khen ngợi công đức lợi ích chẳng thể nghĩ bàn của Phật A Di Đà, thì ở phương Đông cũng có Phật A Súc Bệ, Phật Tu Di Tướng, Phật Đại Tu Di, Phật Tu Di Quang, Phật Diệu Âm, nhiều vô số các đức Phật như thế, ở tại nước của mình, hiện ra tướng lưỡi rộng dài, trùm khắp ba nghìn cõi đại thiên thế giới mà nói lời chân thật: Các chúng sanh phải tin kinh này, là kinh khen ngợi công đức chẳng thể nghĩ bàn và được tất cả các đức Phật hộ niệm.”

Các đức Phật ở phương Đông nhiều vô số, hằng hà sa số, đã cùng nhau khen ngợi công đức của kinh này, của người thọ trì kinh này. Đây là lời chân thật của Phật Thích Ca đã nói, của ngài A Nan Đà đã thuật lại, của các đức Phật ở phương Đông đã đồng thanh tán thán. Chúng ta phải nên TIN là đúng đắn.

5 vị Phật ở phương Đông và công đức đạo hạnh:

- Phật A Súc Bệ (chăng động, chẳng đến, chẳng đi)

- Phật Tu Di Tướng (tướng tốt như núi Tu Di)
- Phật Đại Tu Di (đức tướng trùm khắp như núi Tu Di)
- Phật Tu Di Quang (đức tướng chói sáng như núi Tu Di)
- Phật Diệu Âm (tiếng nói êm dịu)

Hằng hà sa số là số cát của sông Hằng ở Ấn Độ, ý nói là số lượng rất nhiều, nhiều vô lượng vô biên như số cát của sông Hằng chẳng thể nào đo lường tính đếm được. Sông Hằng, tức là sông Ganges, tên địa phương là Mother Ganges, dài 2.500 cây số, bắt nguồn từ dãy Himalaya (biên giới Nepal) chảy đến cửa vịnh Bengal (biên giới Bangladesh) và đổ vào biển Ấn Độ Dương.

Tướng lưỡi rộng dài (quảng trường thiết tướng) là biểu trưng cho sự thành thật, ý nói là thuyết pháp, là nói lời ngợi khen chân thật (tán thán), trải dài pháp âm đến khắp thế giới, đến tất cả mọi loài, để cùng nhau biết sự thật là như vậy. A Súc Bệ, có nghĩa là kiên cố, vững chắc, không có gì có thể chi phối hoặc lay chuyển được.

---o0o---

Thế nào là Ba nghìn cõi đại thiên thế giới?

Ba nghìn cõi đại thiên thế giới (tam thiên đại thiên thế giới) là nhiều vô số thế giới, là 1 tỷ tiểu thế giới của tất cả chư Phật. Thế giới chúng ta đang sống đây là một thái dương hệ (chỗ có ánh sáng mặt trời). Một thái dương hệ tương đương với một tiểu thế giới. Một nghìn tiểu thế giới là một tiểu thiên thế giới. Một nghìn tiểu thiên thế giới là một trung thiên thế giới. Một nghìn trung thiên thế giới là một đại thiên thế giới. Như vậy, ba nghìn cõi đại thiên thế giới là cõi số thế giới 3 lần của số nghìn (1.000³), tức là lũy thừa 3 của 1.000, là 1 tỷ tiểu thế giới (1.000 x 1.000 x 1.000), tương đương với 1 tỷ thái dương hệ, gọi là tam thiên đại thiên thế giới.

KINH: “Xá Lợi Phất, thế giới phương Nam có Phật Nhật Nguyệt Đăng, Phật Danh Văn Quang, Phật Đại Diệm Kiên, Phật Tu Di Đăng, Phật Vô Lượng Tinh Tấn, nhiều vô số các đức Phật như thế, ở tại nước của mình, hiện ra tướng lưỡi rộng dài, trùm khắp ba nghìn cõi đại thiên thế giới mà nói lời chân thật: Các chúng sanh phải tin kinh này, là kinh khen ngợi công đức chẳng thể nghĩ bàn và được tất cả các đức Phật hộ niệm.”

Các đức Phật ở phương Nam cũng đã đồng thanh khen ngợi về công đức của kinh này và nguyện hứa sẽ hộ trì những ai thành kính thọ trì kinh này.

5 vị Phật ở phương Nam và công đức đạo hạnh:

- Phật Nhật Nguyệt Đăng (đức tướng sáng chói như mặt trời mặt trăng)
- Phật Danh Văn Quang (đức tướng vang dội chói sáng)
- Phật Đại Diệm Kiên (phước trí lớn vô biên)
- Phật Tu Di Đăng (ánh sáng như núi Tu Di)
- Phật Vô Lượng Tinh Tấn (tinh tấn viên mãn)

Phật Đại Diệm Kiên ở phương Nam và phương Trên, là các vị Phật phân thân của đức Phật Đại Diệm Kiên.

KINH: “Xá Lợi Phất, thế giới phương Tây có Phật Vô Lượng Thọ, Phật Vô Lượng Tướng, Phật Vô Lượng Trang, Phật Đại Quang, Phật Đại Minh, Phật Bảo Tướng, Phật Tịnh Quang, nhiều vô số các đức Phật như thế, ở tại nước của mình, hiện ra tướng lưới rộng dài, trùm khắp ba nghìn cõi đại thiên thế giới mà nói lời chân thật: Các chúng sanh phải tin kinh này, là kinh khen ngợi công đức chẳng thể nghĩ bàn và được tất cả các đức Phật hộ niệm.”

Các đức Phật ở phương Tây cũng đã đồng thanh khen ngợi về công đức của kinh này và nguyện hứa sẽ hộ trì những ai thành kính thọ trì kinh này.

7 vị Phật ở phương Tây và công đức đạo hạnh:

- Phật Vô Lượng Thọ (sống lâu vô lượng)
- Phật Vô Lượng Tướng (tướng tốt vô lượng)
- Phật Vô Lượng Trang (công đức vô lượng)
- Phật Đại Quang (hào quang diệu dụng)
- Phật Đại Minh (sáng suốt tột cùng)
- Phật Bảo Tướng (tướng tốt như châu báu)

- Phật Tịnh Quang (hào quang thanh tịnh)

Phật Vô Lượng Thọ ở phương Tây là vị Phật phân thân của đức Phật A Di Đà.

KINH: “Xá Lợi Phất, thế giới phương Bắc có Phật Diệm Kiên, Phật Tối Thắng Âm, Phật Nan Trử, Phật Nhật Sanh, Phật Võng Minh, nhiều vô số các đức Phật như thế, ở tại nước của mình, hiện ra tướng lưỡi rộng dài, trùm khắp ba nghìn cõi đại thiên thế giới mà nói lời chân thật: Các chúng sanh phải tin kinh này, là kinh khen ngợi công đức chẳng thể nghĩ bàn và được tất cả các đức Phật hộ niệm.”

Các đức Phật ở phương Bắc cũng đã đồng thanh khen ngợi về công đức của kinh này và nguyện hứa sẽ hộ trì những ai thành kính thọ trì kinh này.

5 vị Phật ở phương Bắc và công đức đạo hạnh:

- Phật Diệm Kiên (phước trí vô lượng)
- Phật Tối Thắng Âm (âm thanh vi diệu)
- Phật Nan Trử (không bao giờ bị hư hoại)
- Phật Nhật Sanh (trí tuệ như mặt trời mới mọc)
- Phật Võng Minh (trí tuệ sáng ngời như minh châu)

KINH: “Xá Lợi Phất, thế giới phương Dưới có Phật Sư Tử, Phật Danh Văn, Phật Danh Quang, Phật Đạt Ma, Phật Pháp Tràng, Phật Trì Pháp, nhiều vô số các đức Phật như thế, ở tại nước của mình, hiện ra tướng lưỡi rộng dài, trùm khắp ba nghìn cõi đại thiên thế giới mà nói lời chân thật: Các chúng sanh phải tin kinh này, là kinh khen ngợi công đức chẳng thể nghĩ bàn và được tất cả các đức Phật hộ niệm.”

Các đức Phật ở phương Dưới cũng đã đồng thanh khen ngợi về công đức của kinh này và nguyện hứa sẽ hộ trì những ai thành kính thọ trì kinh này.

6 vị Phật ở phương Dưới và công đức đạo hạnh:

- Phật Sư Tử (lời nói như sư tử rống)
- Phật Danh Văn (đức tướng vang dội khắp nơi)

- Phật Danh Quang (hào quang chiếu ngời xa)
- Phật Đạt Ma (pháp khí trùm khắp)
- Phật Pháp Tràng (pháp đức vượt hơn tất cả)
- Phật Trì Pháp (giữ gìn quy luật)

(sư tử rống, ý nói là thuyết pháp tự tại, không chướng ngại, không sợ sệt, như loài sư tử mỗi khi rống lên làm muôn thú đều phải khiếp sợ)

KINH: “Xá Lợi Phất, thế giới phương Trên có Phật Phạm Âm, Phật Tú Vương, Phật Hương Thượng, Phật Hương Quang, Phật Đại Diệm Kiên, Phật Táp Sắc Bảo Hoa Nghiêm Thân, Phật Ta La Thọ Vương, Phật Bảo Hoa Đức, Phật Kiến Nhất Thiết Nghĩa, Phật Như Tu Di Sơn, nhiều vô số các đức Phật như thế, ở tại nước của mình, hiện ra tướng lưới rộng dài, trùm khắp ba nghìn cõi đại thiên thế giới mà nói lời chân thật: Các chúng sanh phải tin kinh này, là kinh khen ngợi công đức chẳng thể nghĩ bàn và được tất cả các đức Phật hộ niệm.”

Các đức Phật ở phương Trên cũng đã đồng thanh khen ngợi về công đức của kinh này và nguyện hứa sẽ hộ trì những ai thành kính thọ trì kinh này.

10 vị Phật ở phương Trên và công đức đạo hạnh:

- Phật Phạm Âm (lời nói thanh tịnh)
- Phật Tú Vương (chiếu soi như vua tinh tú)
- Phật Hương Thượng (trí tuệ vượt hơn tất cả)
- Phật Hương Quang (trí đức ngời sáng)
- Phật Đại Diệm Kiên (phước trí lớn vô biên)
- Phật Táp Sắc Bảo Hoa Nghiêm Thân (đức tướng trang nghiêm như hoa báu muôn màu)
- Phật Ta La Thọ Vương (kiên cố như vua cây Ta La)
- Phật Bảo Hoa Đức (phước tướng như hoa báu)

- Phật Kiến Nhất Thiết Nghĩa (thông suốt vạn pháp)

- Phật Như Tu Di Sơn (hạnh đức như núi Tu Di)

Cây Ta La, tiếng Hán là Song Thọ, loại cây mọc theo từng hàng đôi, mỗi nhóm 2 cây. Rừng Ta La, ở làng Kusinara, là nơi đức Phật đã nhập diệt Niết Bàn.

Tất cả các đức Phật ở 6 phương (Đông, Tây, Nam, Bắc, Trên, Dưới) đã đồng thanh khen ngợi về công đức bất khả tư nghĩ của kinh này và nguyện hứa sẽ hộ niệm những ai thành kính thọ trì kinh này, tức là kinh A Di Đà tiểu bản, bản dịch âm tiếng Hán: Phật thuyết A Di Đà Kinh, của ngài Tam Tạng Pháp sư Cưu Ma La Thập, hoặc bản dịch của ngài Tam Tạng Pháp sư Huyền Trang, hoặc những bản dịch nghĩa tiếng Việt: Phật nói Kinh A Di Đà. Trong bản dịch của ngài Huyền Trang có đề cập đến 10 phương chư Phật. Bản dịch của ngài Cưu Ma La Thập tóm lược, chỉ nói đến 6 phương chính.

Trong kinh Niệm Phật Bát Nhã Tam Muội, Phật Thích Ca nói: “Chư Phật mười phương đã cùng nhau khuyến tán: ai nhất tâm xưng niệm danh hiệu A Di Đà Phật, sẽ được chư Phật hộ trì và nhiếp thọ, quyết định thành Phật”.

Chư Phật mười phương là tất cả 10 tỷ các đức Phật (thập vạn ức Phật) ở khắp mười phương: Đông, Tây, Nam, Bắc, Đông Nam, Đông Bắc, Tây Nam, Tây Bắc, Trên, Dưới.

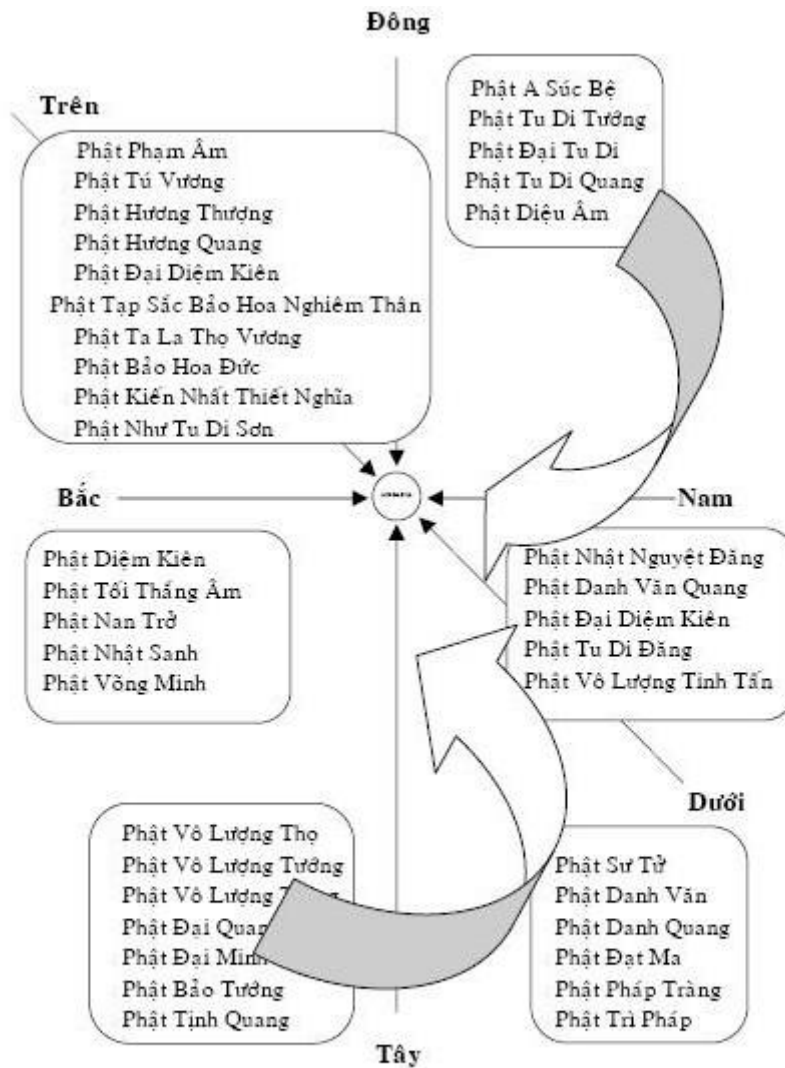

chư Phật 6 phương các cõi nước
khuyến tín và hộ niệm những ai thọ trì kinh A Di Đà

---o0o---

Ý nghĩa hộ niệm ở tựa đề kinh

KINH: “Xá Lợi Phất, ý ông nghĩ sao? Vì sao gọi là kinh tất cả các đức Phật hộ niệm?”

Trong pháp hội giảng nói kinh A Di Đà, đây là câu hỏi thứ 3 trong 3 câu hỏi, mà đức Phật đã hỏi ngài Xá Lợi Phất. Phật hỏi ngài Xá Lợi Phất vì ngài là người có trí tuệ bậc nhất trong hàng Thanh Văn đại đệ tử của Phật, có đầy đủ

trí huệ để có thể hiểu và có thể tin về những sự màu nhiệm ở thế giới Cực Lạc.

Tên đầy đủ của kinh này là “kinh khen ngợi công đức chẳng thể nghĩ bàn và đợc tất cả các đức Phật hộ niệm”, dịch tắt là Phật nói Kinh A Di Đà, Kinh Niệm Phật A Di Đà, Kinh A Di Đà, Tiểu Bản Kinh A Di Đà, hoặc là Kinh Niệm Phật Vô Lượng Thọ.



KINH: “Xá Lợi Phất, nếu có người con trai lành, người con gái lành nào nghe đợc kinh này mà thọ trì, và nghe đợc danh hiệu của các đức Phật, thì những người con trai lành, những người con gái lành đó đều đợc tất cả các đức Phật hộ niệm, đều đợc chẳng thối chuyển nơi đạo Vô Thượng Chánh Đẳng Chánh Giác.”

Nhiều vô lượng vô số các đức Phật ở 6 phương, nguyện hứa sẽ hộ niệm những ai đã nghe và thọ trì kinh này, cùng đã nghe và nhớ tưởng đến danh hiệu của 38 vị Phật ở 6 phương. Những người đó đều đợc bất thối chuyển, sẽ chẳng bao giờ lùi bước nơi đạo Vô Thượng Chánh Đẳng Chánh Giác. Bởi vì lý do đó, tên của kinh này đợc gọi là “tất cả các đức Phật hộ niệm” (nhất thiết chư Phật sở hộ niệm kinh).

Trong kinh Niệm Phật Bát Nhã Tam Muội, Phật Thích Ca nói: “Tất cả chư Phật thân của ta, luôn luôn phóng đại quang minh, nhiếp thọ và thủ hộ những chúng sanh niệm Phật, không rời bỏ”.

Hộ niệm, tức là nhớ nghĩ và hộ trì, có nghĩa là chư Phật ở khắp mười phương luôn nhớ tưởng đến người niệm Phật và tìm mọi cách để giúp đỡ, hỗ trợ người ấy.

Thọ trì, tức là năng lực của Tín và Hạnh, đó là sức mạnh tin tưởng vào giáo pháp và tinh chuyên thực hành đúng theo tinh thần lý nghĩa của kinh.

Thọ là ghi nhận vào lòng, Trì là nhớ mãi không quên. Đó là tin vào 48 lời nguyện của đức Phật A Di Đà, luôn nắm giữ trong tâm danh hiệu A Di Đà Phật suốt ngày đêm 6 thời, không chán mỏi, không buông lơi. Thọ trì như vậy mới là chân chánh thọ trì danh hiệu Phật.

Vô Thượng Chánh Đẳng Chánh Giác, còn gọi là Vô Thượng Bồ Đề (tiếng Phạn: a nậu đa la tam miệu tam bồ đề), có nghĩa là chỗ giác ngộ về chánh pháp không còn ai hơn được nữa, trí tuệ hiểu biết bình đẳng không tà vọng hư dối, giác ngộ được chân lý giải thoát rốt ráo. Đó là quả vị cứu cánh vô thượng của chư Phật, cảnh giới của sự thanh tịnh giải thoát tối cao, công đức trí huệ bất khả tư nghì.

A nậu đa la tam miệu tam bồ đề, còn có nghĩa là Vô Thượng Chánh Biến Tri, tức là trí tuệ rộng lớn cùng khắp, hiểu rõ thật tướng của tất cả vạn pháp thế gian.

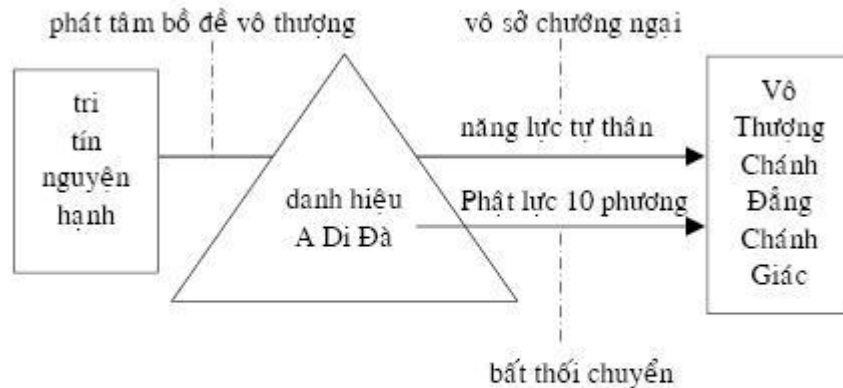

pháp môn Nhị Lực bất khả tư nghì
người niệm Phật phải tin tưởng vào năng lực ở chính mình
và sự hộ trì của chư Phật mười phương

---o0o---

Phải nên tin lời của Phật

KINH: “Cho nên, Xá Lợi Phất, các người đều phải tin nhận lời của ta và các đức Phật nói.”

Đức Phật không bao giờ nói dối. Ngài đã vì thương xót chúng sanh mà nói pháp cứu độ này. Chúng ta phải nên TIN vào lời dạy của ngài và lời tán thán của các đức Phật khác ở khắp mười phương. Hãy tin với niềm tin thật vững chắc (tín), khắc giữ vào trong tâm (thọ), đó là chân chánh tin nhận vậy (tín thọ).

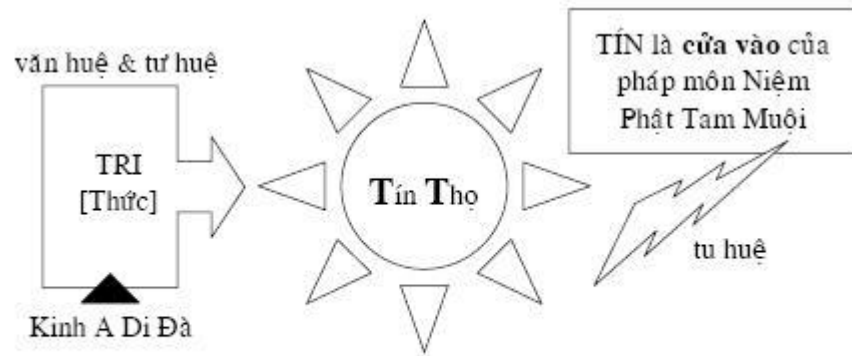

chân chánh tin nhận lời Phật dạy
 người niệm Phật phải tự tin mình cũng có khả năng thành Phật

Người tu theo pháp niệm Phật phải phát khởi niềm tin vững chắc (khả tín) trên cả 2 mặt lý và sự: tin có cõi Tịnh độ nhiệm mầu trong tâm của người niệm Phật, tin có Niết Bàn Cực Lạc của Phật A Di Đà ở phương Tây.

---o0o---

Phải nên phát nguyện sanh về (3)

KINH: “Xá Lợi Phát, nếu có người đã phát nguyện, hiện nay phát nguyện, sẽ phát nguyện, muốn sanh về cõi nước Phật A Di Đà, thì các người đó đều được chẳng thối chuyển nơi đạo Vô Thượng Chánh Đẳng Chánh Giác ở cõi nước đó, hoặc đã sanh về, hoặc hiện nay sanh về, hoặc sẽ sanh về.”

Người niệm Phật, khi đã thành tâm phát nguyện thì sẽ được sanh về. Sẽ phát nguyện thì sẽ được sanh về. Không phát nguyện thì sẽ không bao giờ được sanh về. Khi đã được sanh về, thì sẽ chẳng bao giờ bị thối chuyển nơi đạo Vô Thượng Bồ Đề ở cõi đó. Hãy tin tưởng vững chắc như vậy mà chấp trì danh hiệu Phật, phát nguyện sanh về cõi Tịnh Độ của đức Phật A Di Đà.

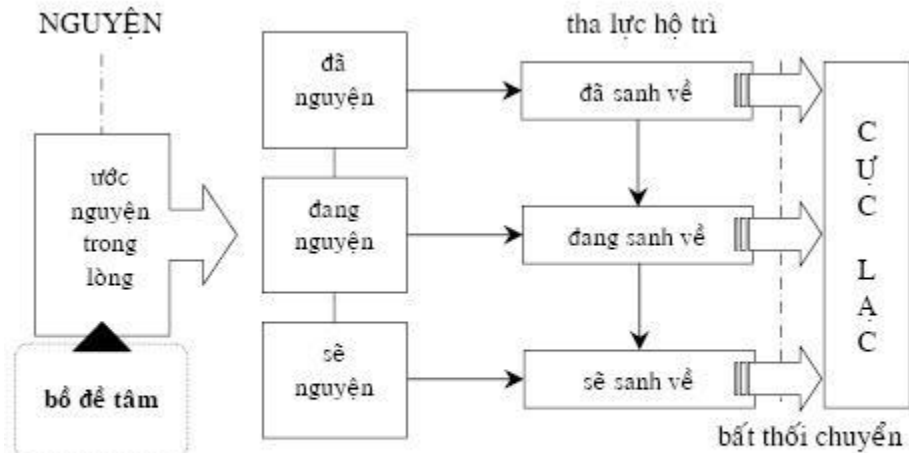

phát nguyện vãng sanh Tây phương Cực Lạc
 người niệm Phật, bất thối chuyển nơi đạo Vô Thượng Bồ Đề

KINH: “Cho nên, Xá Lợi Phất, những người con trai lành, những người con gái lành, nếu có lòng tin thì phải nên phát nguyện sanh về cõi nước đó.”

Trong bản kinh A Di Đà tiểu bản, đức Phật Thích Ca đã 3 lần ân cần khuyến tấn rằng, người tu theo pháp niệm Phật thì phải nên chí thành phát nguyện sanh về cõi nước Cực Lạc của Phật A Di Đà. Nguyện là những điều ước muốn thiêng liêng được ghi tạc sâu xa ở trong lòng, và tâm tưởng của người phát nguyện ngày đêm thiết tha mong cầu để thực hiện các điều nguyện ước đó.

Nay, đã được nghe những lời Phật nói, đã hiểu rõ những lời Phật nói, thì hãy tin chắc vào pháp môn này, tin thật có thể giới Cực Lạc của Phật A Di Đà ở phương Tây, tin thật có cõi Tịnh Độ ở trong tâm mình, tin vào khả năng chính mình cũng có thể thành Phật nương nhờ ở sự hộ trì của chư Phật mười phương, tin vào lý nhân quả và luật nghiệp báo, tin vào 48 lời nguyện của Phật A Di Đà, tinh tấn trì niệm câu Phật hiệu A Di Đà cho đến Nhất Tâm Bất Loạn. Từng mỗi niệm vững chắc, từng mỗi niệm chân thành, trải rộng lòng từ bi của mình theo với tiếng niệm, hồi hướng công đức về Cực Lạc, thiết tha nguyện sanh về Tây phương Tịnh Độ. Trong thời Mạt pháp 10.000 năm, những chướng ngại lớn của người niệm Phật là tín tâm không được vững chắc và sự chấp trì câu niệm A Di Đà thường bị gián đoạn, vì bởi quá nhiều ngoại duyên chi phối, hoặc vì tâm tưởng tán loạn làm mình quên niệm. Người niệm Phật phải nhận biết rõ điều này, hãy cố gắng nỗ lực hơn nữa, hãy khăng tâm một lòng niệm Phật và chỉ biết niệm Phật.

---o0o---

Chư Phật 6 phương cùng tán thán

KINH: “Xá Lợi Phất, như ta hôm nay khen ngợi công đức chẳng thể nghĩ bàn của các đức Phật, thì các đức Phật đó cũng khen ngợi công đức chẳng thể nghĩ bàn của ta mà nói lời này: Thích Ca Mâu Ni Phật hay làm những việc rất khó, ít có, ở cõi Ta Bà ngũ trược ác thế: kiếp trược, kiến trược, phiền não trược, chúng sanh trược, mạng trược, đã chúng được Vô Thượng Chánh Đẳng Chánh Giác, vì các chúng sanh nói pháp mà tất cả thế gian khó tin.”

Nơi cõi Ta Bà, Phật đã nói pháp như thế, đã vì chúng sanh mà nói pháp để cứu chúng sanh, nhưng hỏi có mấy ai tin những lời này, có mấy ai tin có sự mâu nhiệm công đức ở thế giới Cực Lạc cách xa nơi này mười vạn ức cõi nước Phật? Bởi vậy, pháp môn niệm Phật là pháp môn rất kỳ diệu, thù thắng, chẳng thể nghĩ bàn, và cũng bởi vì cảnh giới vô cùng kỳ diệu chẳng thể nghĩ bàn nên pháp môn này rất khó tin (nan tín chi pháp).

Thế nào là Ngũ trược ác thế? Ngũ trược ác thế là 5 thứ như đục ở cõi thế gian Ta Bà khổ lụy và hiểm ác:

- thời đại biến đổi không ngừng (kiếp trược)
- sự thấy biết sai lầm, tà bậy (kiến trược)
- những si mê, tham đắm, thù hận (phiền não trược)
- sự luân hồi sanh tử không ngừng dứt (chúng sanh trược)
- đời thọ mạng ngắn ngủi, vô thường (mạng trược)

Trong kinh Niệm Phật Bát Nhã Tam Muội nói, ở vào thời Mạt pháp cuối cùng, thời của ngũ trược ác thế, tâm trí con người mỗi ngày càng thêm sa đọa bởi dục vọng, ganh ty, ích kỷ, hiểm ác, hận thù. Từ đó, chiêu cảm đất trời những tật dịch, chiến tranh, gió bão, động đất, mất mùa, lũ lụt, thời tiết viêm nhiệt bức nã. Chúng sanh nơi cõi Ta Bà, trong thời đại căn cơ yếu kém, tâm tưởng thô trệ, chỉ có thể tự cứu chính mình bằng pháp niệm Phật A Di Đà, vì đó là pháp môn Nhị Lực siêu việt đệ nhất trong tất cả 84.000 pháp môn của đức Thế Tôn.

– Nhị Lực là năng lực ở chính tự thân mình, tinh tấn nghiêm mật trì giữ câu Phật hiệu A Di Đà không buông lơi, cùng với tha lực hộ trì của tất cả chư Phật ở khắp mười phương.

Chúng ta phải nên TIN vào lời của Phật Thích Ca đã nói, TIN vào lời của chư Phật đã khuyến tán, TIN thật có những sự màu nhiệm vô biên của thế giới Tịnh Độ ở phương Tây và ở trong tâm của chính người niệm Phật.

Trong kinh Niệm Phật Ba La Mật, Bồ Tát Quán Thế Âm đã xác quyết: “Đức Thích Ca Mâu Ni Thế Tôn trọn đời giáo hóa điều phục chúng sanh, đã ban bố tám vạn bốn ngàn pháp môn tu tập, nhưng trong đó, niệm Phật là thù thắng đệ nhất. Hiện tại, nơi trăm nghìn muôn ức na do tha quốc độ khắp mười phương, các đức Phật Chánh Đẳng Chánh Giác cũng đang dùng hằng hà sa phương tiện, ngôn thuyết, thí dụ, để diễn bày vô số pháp môn tu tập, đưa hết thầy chúng sanh dung hóa vào Không Tánh, Niết Bàn Diệu Tâm Như Lai Tạng, nhưng duy chỉ có pháp môn NIỆM PHẬT là hữu hiệu siêu việt đệ nhất.”

(Theo Phật Học tự điển, na do tha, tiếng Phạn: nayuta, số nhiều của hàng ngàn, có thể là mười ngàn, trăm ngàn, vạn ngàn, ức ngàn)

---o0o---

Vì chúng sanh mà nói pháp khó tin

KINH: “Xá Lợi Phất, phải biết rằng, ta ở cõi đời ngũ trược ác thế, làm những việc khó này, chúng được Vô Thượng Chánh Đẳng Chánh Giác, vì tất cả thế gian mà nói pháp khó tin này, đó là rất khó.”

Ở vào thời đức Thế Tôn lúc còn tại thế, ngài đã nói với các vị Thánh chúng đệ tử của ngài, là pháp môn Niệm Phật Vãng Sanh rất khó tin.

Nay, đã 2549 Phật lịch, đã 549 năm của thời Mạt pháp 10.000 năm, thì pháp môn này lại càng khó tin hơn nữa. Làm sao có thể tin những cây vàng, lá bạc, lưới ngọc, suối báu, nhạc trời, chim thiên lại có thể hòa âm diễn xướng lên những tiếng pháp Ba La Mật nhiệm màu như thế? Cho nên, Phật nói, ở cõi Ta Bà ngũ trược này, khuyến dẫn để cho mọi người tin vào pháp môn niệm Phật là việc rất vô cùng khó khăn (thị vi thậm nan).

Phật lịch, khởi tính từ ngày Phật nhập diệt, 15 tháng 2 âm lịch, đến nay là 2549 năm (tức là 2005 dương lịch).

Sau khi đức Phật Thích Ca nhập diệt, Phật pháp được chia ra làm 3 thời kỳ:

- Chánh pháp: 1.000 năm, thời kỳ Phật pháp thịnh hành
- Tượng pháp: 1.000 năm, mừng tượng như chánh pháp
- Mạt pháp: 10.000 năm, thời kỳ Phật pháp bị suy đồi

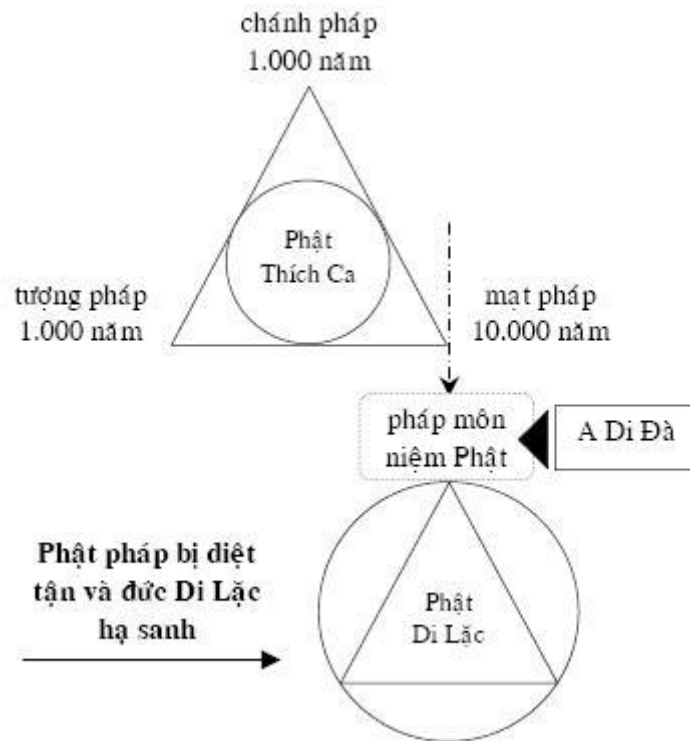

Nếu có ai đã nghe, đã hiểu, đã có lòng tin nơi pháp môn Tịnh Độ và tin vào 48 lời nguyện của Phật A Di Đà, thì đó là cái phước của người ấy từ nhiều kiếp trước, thì ngay bây giờ, hãy nhất tâm trì niệm danh hiệu Phật A Di Đà, hoặc 1 ngày cho đến 7 ngày, hoặc nhiều lần của 7 ngày, tuần tự tiến tu theo các pháp: kim cương trì (niệm thâm), mặc niệm (niệm trong tâm), truy đánh (niệm truy đuổi niệm), mà tinh tấn tu trì. Rồi một ngày mai, sẽ biết được năng lực vô cùng màu nhiệm chẳng thể nghĩ bàn của 4 chữ A Di Đà Phật. Lúc ấy, khi đã đạt được Nhất Tâm Tam Muội, chúng ta sẽ thấy được bộ mặt thật của chính mình trước khi được cha mẹ sinh ra (bản lai diện mục) và biết được sau khi chết chúng ta sẽ về đâu. Sẽ cảm nhận một cách rất sâu xa SỰ BIẾT ƠN vô ngần của chính mình, đối với đức Thế Tôn đại từ đại bi, ngài đã vì tất cả chúng sanh mà nói pháp rất khó tin này.

Vui mừng tin nhận lời Phật dạy

KINH: “Phật nói kinh này xong, ngài Xá Lợi Phất và các vị Tỳ Kheo, tất cả thế gian: Trời, Người, A Tu La, nghe lời Phật nói, vui mừng tin nhận, đánh lễ rồi lui ra.”

Khi Phật nói kinh này xong, ngài Trưởng lão Xá Lợi Phất cùng với các vị đại Tỳ Kheo, các vị đại Bồ Tát, các vị Thượng thủ, chư Thiên, chư Thần, các loài Rồng, các vị A Tu La, các vị Trưởng giả, các vị Cư sĩ cùng gia đình quyến thuộc, và những vị ở các cõi khác nữa... tất cả đại chúng đã cùng nhau tán thán, hoan hỷ tin nhận lời của Phật dạy, thành tâm đánh lễ đức Phật rồi lui ra.

Thượng thủ là bậc chủ tể lãnh đạo của một cõi, hoặc đại diện đứng đầu cho nhiều cõi. Bậc Thượng thủ của các vị đại Tỳ Kheo là ngài Xá Lợi Phất. Bậc Thượng thủ của các vị đại Bồ Tát là ngài Văn Thù Sư Lợi Pháp Vương Tử. Bậc Thượng thủ của 33 cõi Trời ở núi Tu Di là vua Đế Thích. Bậc Thượng thủ của các vị A Tu La là A Tu La Vương.

A Tu La Vương (còn gọi là vua thần Phi Thiên) là vị thần chiến đấu rất hung dữ trong 8 nhóm Trời, Thần, Quỷ, Rồng (được gọi là Thiên Long Bát Bộ). Các vị Thiên Long Bát Bộ làm hộ pháp cho người tu là chư Thiên Tướng của 33 cõi Trời ở núi Tu Di, các loài Rồng, các loài quỷ Dạ Xoa, thần âm nhạc Càn Thát Bà, thần chiến đấu A Tu La, chim đại bàng Ca Lô La, thần múa hát Khẩn Na La, thần mãng xà Ma Hầu La Đà.

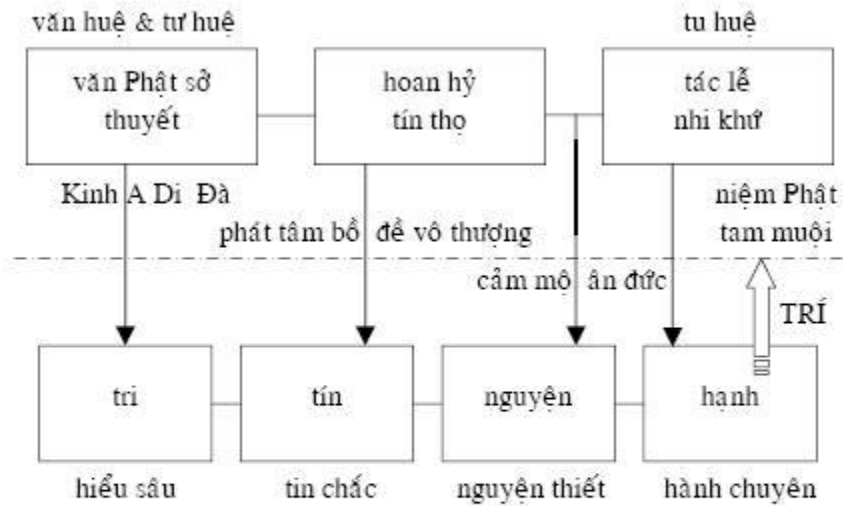

Tứ Tư Lương & Tam Huệ

tất cả đại chúng tin nhận lời Phật dạy, đánh lễ và chấp trì
với lòng biết ơn, phát nguyện sanh về cõi Tịnh Độ

Văn Phật sở thuyết, là nghe và hiểu những gì Phật đã nói. Hoan hỷ tín thọ, là vui mừng tin nhận những gì Phật đã dạy. Tác lễ, là đánh lễ với lòng biết ơn và tôn kính, vì Phật đã thương xót trao dạy cho pháp nhiệm màu. Nhi khứ, là đi lui ra, để hành trì pháp môn mà Phật đã ân cần khuyến dẫn, phát nguyện sanh về Tây phương Tịnh Độ.

Văn Phật sở thuyết, là nhân của TRI. Hoan hỷ tín thọ, là nhân của TÍN. Hoan hỷ tín thọ và Tác lễ nhi khứ, là nhân của NGUYỆN. Tác lễ nhi khứ, là nhân của HẠNH. TRÍ là quả của TRI TÍN NGUYỆN HẠNH. Tất cả là 4 món tư lương “hiểu sâu, tin chắc, nguyện thiết, hành chuyên” rất cần thiết cho người niệm Phật, để dựa theo đó làm phương hướng tu trì, cảm thán ân đức của Phật đã vì chúng sanh mà nói pháp cứu độ này.

Phật đã nói pháp như thế, con đường đã được vạch sẵn như vậy, nếu có ai tin nhận thì hãy theo đó mà tu trì. Hãy tin với niềm tin thật vững chắc, khắc giữ vào trong tâm, tin như vậy mới là chân chánh tín thọ.

Hãy xem việc niệm Phật là vấn đề KHẨN THIẾT NHẤT trong cuộc sống, bất cứ nơi đâu, bất cứ lúc nào. Hãy xem việc niệm Phật là NIỀM VUI trên tất cả. Hãy đặt việc niệm Phật lên hàng đầu của tất cả mọi sự việc, trọn kiếp đời này và muôn nghìn kiếp về sau. Hãy buông bỏ vạn duyên bên ngoài và chỉ một lòng chuyên nhất trì niệm danh hiệu A Di Đà Phật. Hãy thành tâm niệm Phật và chỉ biết niệm Phật.

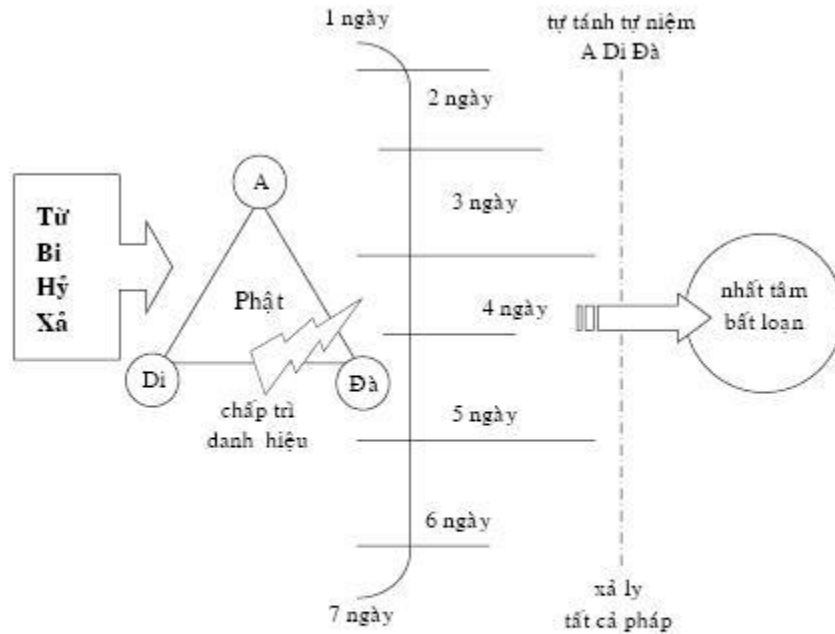

24 giờ 7 ngày trì niệm danh hiệu A Di Đà
 hoặc 1 ngày, hoặc 2 ngày, hoặc 3 ngày, hoặc 4 ngày,
 hoặc 5 ngày, hoặc 6 ngày, hoặc 7 ngày, người niệm Phật chỉ
 biết thành tâm mà niệm Phật, cần thiết mà hành trì

Niềm tin Cực Lạc, câu Phật hiệu A Di Đà, Tứ Vô Lượng Tâm, Bát Chánh Đạo, Tứ Diệu Đế, Bồ Đề Tâm, Tứ Tư Lương – đây là những hành trang công đức trí huệ diệu hạnh vô thượng mà đức Thế Tôn đã ân cần trao dạy, người niệm Phật phải nghiêm kính tin giữ và hành trì.

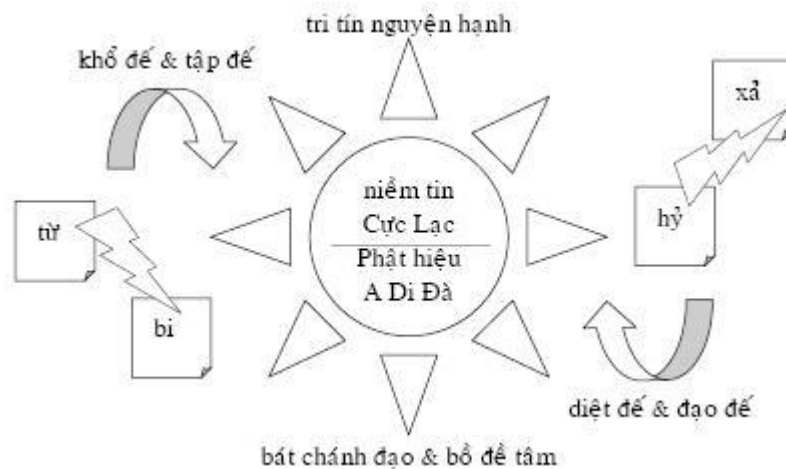

hành trang công đức trí huệ diệu hạnh vô thượng người niệm Phật phải nên nghiêm kính tin nhận và chấp trì

Hãy cố gắng tinh tấn tu tập theo hạnh của Phật. Hãy kiên trì dũng mãnh học theo nguyện của Phật. Hãy nỗ lực chuyên cần thêm nữa, hãy ráng làm cho xong trong một đời này, giải thoát và thành Phật, vì mình, vì người, vì tất cả mọi loài...

Với sức mạnh Nhị Lực, đó là sự tinh tấn chấp trì danh hiệu Phật trong niềm tin vững chắc, cùng với tha lực hộ trì của tất cả chư Phật mười phương, người niệm Phật nhất định sẽ thành Phật.

Hãy luôn ghi nhớ lời cuối cùng của đức Thế Tôn đã nói, ở rừng cây Ta La, nơi ngôi làng hẻo lánh Kusinara, trước khi ngài nhập diệt:

“Mọi vật ở đời không có gì quý giá, thân thể rồi sẽ tan rã, chỉ có Đạo ta là quý báu, chỉ có Chân Lý của Đạo ta là bất di bất dịch, hãy tinh tấn lên để giải thoát.”



Phật hóa hữu duyên nhân

Nam Mô Bổn Sư Thích Ca Mâu Ni Phật

---oOo---

Tóm lược YẾU CHỈ thọ trì Kinh A Di Đà

- Khi đã quyết tâm thọ trì kinh A Di Đà, người tu tập phải phát khởi tín tâm vững và chắc, mở rộng niềm tin để nhận hiểu lời Phật dạy trên cả 2 mặt Lý và Sự, nghĩa là phải tin chắc rằng có cõi Cực Lạc của Phật A Di Đà ở phương Tây, tin có cõi Tịnh Độ nhiệm mầu trong tâm của người niệm Phật. Tin vào lý nhân quả, tin vào luật luân hồi và nghiệp báo. Giữ vững niềm tin thiết tha và kiên cố, tinh tấn chấp trì danh hiệu Phật, trong tất cả mọi oai nghi đi đứng nằm ngồi, bất cứ nơi

đâu, bất cứ lúc nào, không chán mỏi, không hoài nghi, không mong cầu, không buông lơi.

- Khi đã quyết tâm thọ trì kinh A Di Đà, người tu tập phải phát khởi dũng mãnh 10 thứ tâm vô thượng thù thắng, đó là Tín tâm, Thâm trọng tâm, Hồi hướng phát nguyện tâm, Xả ly tâm, An ổn tâm, Hộ giới tâm, Đà ra ni tâm, Ba la mật tâm, Bình đẳng tâm, Phổ hiền tâm. Tức là phải tu tạo công đức trí huệ và phẩm hạnh trên cả 2 mặt Thiện nghiệp và Tịnh nghiệp.

Thiện nghiệp là năng làm các điều lành, ngăn ngừa và trừ diệt những điều ác, luôn nắm giữ 10 thiện nghiệp trên cả 3 bình diện Thân Khẩu Ý, thực hành bố thí, buông xả, tha thứ, nhẫn nhục, phát khởi tâm Bồ Đề vô thượng, tu tập Bát Chánh Đạo, học hiểu Tứ Diệu Đế, thường xuyên sám hối để tu sửa tâm tánh, dũng mãnh tu tập theo hạnh của Phật và chư đại Bồ Tát, thực hành các pháp Lục Độ Ba La Mật, không ngừng nghỉ tự độ và độ tha, nhận hiểu và tu tập theo 48 lời nguyện của Phật A Di Đà.

Tịnh nghiệp là giữ tâm ý cho thanh tịnh, bằng cách trì niệm câu Phật hiệu A Di Đà suốt đêm ngày 6 thời, để chuyên nhất tâm tưởng, dứt trừ mọi vọng niệm điên đảo, cắt đứt vòng dây trói buộc của Vô Minh và Tham Ái.

- Khi đã quyết tâm thọ trì kinh A Di Đà, người tu tập phải phát nguyện vãng sanh về cõi Cực Lạc của Phật A Di Đà. Phát nguyện phải chân thành, với tất cả nghiêm kính và thiết tha, ghi nhận sâu xa điều nguyện ước ấy ở trong lòng, ngày đêm tưởng nhớ đến các cõi lành và các điều lành, có như vậy thì mới có thể cảm ứng được sự gia trì hộ niệm của chư Phật, của các vị Thiên Long hộ thể, và tương ứng với bản hoài của đức Phật A Di Đà.

- Khi đã quyết tâm thọ trì kinh A Di Đà, người tu tập phải trải rộng 4 thứ tâm vô lượng, một cách chân thật từ chính tự tâm, từ cõi lòng lân mẫn của chính mình, vào từng câu Phật hiệu A Di Đà. Trên từng mỗi tiếng niệm Phật, người niệm Phật phải trải rộng tâm Từ của mình đến tất cả chúng sanh bình đẳng, trải tâm Bi đến những chúng sanh đang đau khổ, trải tâm Hỷ đến các loài đang vui sướng, trải tâm Xả đến những người mình yêu thích hoặc ghét bỏ. Và câu Phật hiệu phải được niệm từ trong chính tự tâm, vững vàng và nghiêm cẩn, để

chuyên nhất tâm tưởng, làm phương tiện trừ diệt mọi tà ý, dục niệm sinh khởi trong từng mỗi phút giây của cuộc sống. Đó là thể hiện 4 đức tánh liên hoa: vi, diệu, hương, khiết trong câu Phật hiệu A Di Đà.

Điều quan trọng của pháp niệm Phật là phải phát khởi tâm chân thành trong khi xưng niệm danh hiệu A Di Đà Phật, với tất cả sự nghiêm kính và từ ái, nhẹ nhàng lan tỏa một cách Ba La Mật đến tất cả mọi chúng sanh, vì mỗi chúng sanh trên thế giới này đều có tánh Phật và tất cả là những vị Phật sẽ thành trong tương lai. Người niệm Phật phải chân thành hồi hướng tất cả công đức về Cực Lạc và chúng sanh muôn loài. Một điều rất quan trọng là trong khi xưng niệm danh hiệu A Di Đà Phật, người niệm Phật phải lắng tâm để nghe tiếng niệm trong tâm cho rõ ràng, nghe cho phân minh từng chữ một. Niệm từng chữ và phải chắc từng chữ. Nghiêm cẩn hành trì như thế thì mới có thể điều phục được tâm ý và diệt trừ mọi vọng tưởng đảo điên. Đó là yếu chỉ thọ trì theo tinh thần lý nghĩa của bản kinh A Di Đà.

Nam Mô A Di Đà Phật

o0o

Phần D : 48 lời nguyện của Phật A Di Đà

– Danh hiệu Phật chính là cõi Cực Lạc vì tự thân trang nghiêm và tự tâm trang nghiêm.

Niệm Phật Bát Nhã Tam Muội Kinh

48 lời nguyện của Phật A Di Đà

Vô Lượng Thọ Kinh

1. Khi tôi thành Phật, trong cõi nước tôi, có địa ngục, ngạ quỷ, súc sanh, tôi thề không chứng quả Chánh Giác.
2. Khi tôi thành Phật, Trời và Người trong cõi nước tôi, sau khi mạng chung, còn bị đọa vào ba đường ác, tôi thề không chứng quả Chánh Giác.
3. Khi tôi thành Phật, Trời và Người trong cõi nước tôi, thân sắc chẳng thuần vàng, tôi thề không chứng quả Chánh Giác.

4. Khi tôi thành Phật, Trời và Người trong cõi nước tôi, thân tướng có tốt xấu chẳng đồng nhau, tôi thề không chứng quả Chánh Giác.

5. Khi tôi thành Phật, Trời và Người trong cõi nước tôi, chẳng có Túc Mạng Thông, ít nhất là biết được những việc trong trăm nghìn ức vô số kiếp, tôi thề không chứng quả Chánh Giác.

6. Khi tôi thành Phật, Trời và Người trong cõi nước tôi, chẳng được Thiên Nhân Thông, ít nhất là thấy được trăm nghìn ức vô số thế giới của chư Phật, tôi thề không chứng quả Chánh Giác.

7. Khi tôi thành Phật, Trời và Người trong cõi nước tôi, chẳng được Thiên Nhĩ Thông, ít nhất là nghe được tất cả lời thuyết pháp của trăm nghìn ức vô số chư Phật mà thọ trì, tôi thề không chứng quả Chánh Giác.

8. Khi tôi thành Phật, Trời và Người trong cõi nước tôi, chẳng được Tha Tâm Thông, ít nhất là biết được tâm niệm của tất cả chúng sanh trong trăm nghìn ức vô số thế giới, tôi thề không chứng quả Chánh Giác.

9. Khi tôi thành Phật, Trời và Người trong cõi nước tôi, chẳng được Thần Túc Thông, trong khoảng một niệm, ít nhất là vượt qua trăm nghìn ức vô số thế giới, tôi thề không chứng quả Chánh Giác.

10. Khi tôi thành Phật, Trời và Người trong cõi nước tôi, còn có quan niệm tham chấp lấy thân, tôi thề không chứng quả Chánh Giác.

11. Khi tôi thành Phật, Trời và Người trong cõi nước tôi, chẳng trụ trong dòng Chánh định, cho mãi đến lúc thành Phật, tôi thề không chứng quả Chánh Giác.

12. Khi tôi thành Phật, hào quang của tôi còn có hạn lượng, ít nhất là chiếu thấu trăm nghìn ức vô số thế giới, tôi thề không chứng quả Chánh Giác.

13. Khi tôi thành Phật, thọ mạng của tôi còn có hạn lượng, ít nhất là trăm nghìn ức vô số kiếp, tôi thề không chứng quả Chánh Giác.

14. Khi tôi thành Phật, nếu có người tính đếm mà biết được số Thanh Văn trong cõi nước tôi, hoặc là vô lượng Bích Chi Phật cùng nhau tính đếm trong trăm nghìn kiếp, mà biết được số Thanh Văn đó, tôi thề không chứng quả Chánh Giác.

15. Khi tôi thành Phật, Trời và Người trong cõi nước tôi, có thọ mạng còn hạn lượng (trừ khi họ có bốn nguyện riêng, tự tại theo ý muốn), tôi sẽ không chứng quả Chánh Giác.

16. Khi tôi thành Phật, Trời và Người trong cõi nước tôi, nếu có người nghe được danh từ bất thiện, tôi sẽ không chứng quả Chánh Giác.

17. Khi tôi thành Phật, vô lượng chư Phật trong mười phương thế giới chẳng đều ngợi khen danh hiệu tôi, tôi sẽ không chứng quả Chánh Giác.

18. Khi tôi thành Phật, mười phương chúng sanh chí tâm tín ngưỡng, muốn sanh về cõi nước tôi, cho đến trong 10 niêm (lúc lâm chung), nếu chẳng được sanh về (trừ khi họ phạm tội ngũ nghịch, hủy báng Chánh pháp), tôi sẽ không chứng quả Chánh Giác.

19. Khi tôi thành Phật, mười phương chúng sanh phát tâm Bồ Đề, tu tạo công đức, nguyện sanh về cõi nước tôi, đến lúc lâm chung, nếu tôi chẳng cùng Thánh chúng hiện thân trước người đó, tôi sẽ không chứng quả Chánh Giác.

20. Khi tôi thành Phật, mười phương chúng sanh nghe danh hiệu tôi, chuyên nhớ cõi nước tôi, tu tạo công đức, chí tâm hồi hướng, muốn sanh về cõi nước tôi, nếu chẳng được như ý nguyện, tôi sẽ không chứng quả Chánh Giác.

21. Khi tôi thành Phật, Trời và Người trong cõi nước tôi, chẳng đầy đủ 32 tướng tốt của bậc đại nhân, tôi sẽ không chứng quả Chánh Giác.

22. Khi tôi thành Phật, chúng Bồ Tát ở cõi khác, sanh về cõi nước tôi, cứu cánh sẽ là bậc Nhất Sanh Bồ Xứ (trừ khi họ có bốn nguyện riêng, tự tại hóa hiện), vì chúng sanh mà phát hoằng thệ nguyện, tu tạo công đức, độ thoát muôn loài, đi khắp thế giới của chư Phật tu hạnh Bồ Tát, cúng dường mười phương chư Phật, khai hóa vô lượng chúng sanh, làm cho tất cả đều được an trụ nơi đạo Vô Thượng Chánh Đẳng Chánh Giác, vượt ngoài hạnh tu của các hạng tầm thường, hiện tiền tu tập Đại nguyện của đức Phổ Hiền Bồ Tát. Nếu chẳng được như thế, tôi sẽ không chứng quả Chánh Giác.

23. Khi tôi thành Phật, chúng Bồ Tát trong cõi nước tôi, nương nơi thần lực của Phật, đi cúng dường mười phương chư Phật, trong khoảng thời gian một bữa ăn, chẳng đi khắp vô lượng vô số ức thế giới của chư Phật, tôi sẽ không chứng quả Chánh Giác.

24. Khi tôi thành Phật, chúng Bồ Tát trong cõi nước tôi, khi ở trước mười phương chư Phật, thị hiện công đức của mình, muốn có những đồ vật cúng dường mà chẳng được đúng như ý muốn, tôi sẽ không chứng quả Chánh Giác.

25. Khi tôi thành Phật, chúng Bồ Tát trong cõi nước tôi, không được Nhất Thiết Trí, tôi sẽ không chứng quả Chánh Giác.

26. Khi tôi thành Phật, chúng Bồ Tát trong cõi nước tôi, chẳng đều được thân kim cang Na La Diên, tôi sẽ không chứng quả Chánh Giác.

27. Khi tôi thành Phật, trong cõi nước tôi, tất cả đồ dùng của Trời và Người, có hình sắc đẹp đẽ, trong sáng, màu nhiệm, không thể tính đoán mà biết được, dù là người có thiên nhãn. Nếu có người biết được danh số rõ ràng các đồ vật ấy, tôi sẽ không chứng quả Chánh Giác.

28. Khi tôi thành Phật, chúng Bồ Tát trong cõi nước tôi, dù là người ít công đức nhất, chẳng thấy biết cây Đạo Tràng cao bốn trăm vạn do tuần, vô lượng sắc hào quang, tôi sẽ không chứng quả Chánh Giác.

29. Khi tôi thành Phật, chúng Bồ Tát trong cõi nước tôi, thọ trì, đọc tụng, giảng thuyết kinh pháp mà chẳng được trí huệ biện tài, tôi sẽ không chứng quả Chánh Giác.

30. Khi tôi thành Phật, nếu có người hạn lượng được trí huệ biện tài của Bồ Tát trong cõi nước tôi, tôi sẽ không chứng quả Chánh Giác.

31. Khi tôi thành Phật, cõi nước tôi thanh tịnh, tất cả nơi đều soi thấy vô lượng vô số bất khả tư nghì mười phương thế giới, như là thấy mặt mình trong gương sáng. Nếu chẳng được như thế, tôi sẽ không chứng quả Chánh Giác.

32. Khi tôi thành Phật, trong cõi nước tôi, từ mặt đất lên đến hư không, lầu đài, cung điện, ao nước, hoa cây, tất cả vạn vật đều là vô lượng chất báu và trăm nghìn thứ hương hợp lại mà thành, xinh đẹp kỳ diệu, mùi thơm tỏa khắp mười phương thế giới. Chúng Bồ Tát người được mùi hương ấy thì đều tu hạnh của Phật. Nếu chẳng được như thế, tôi sẽ không chứng quả Chánh Giác.

33. Khi tôi thành Phật, các chúng sanh trong vô lượng bất khả tư nghì mười phương thế giới, được ánh hào quang của tôi chiếu đến, thì thân tâm họ hòa

điều hơn cả hàng Trời và Người. Nếu chẳng được như thế, tôi sẽ không chứng quả Chánh Giác.

34. Khi tôi thành Phật, các chúng sanh trong vô lượng bất khả tư nghì mười phương thế giới, nghe danh hiệu tôi, mà không được Vô Sanh Pháp Nhân, cùng các môn Tổng Trì thâm sâu, tôi sẽ không chứng quả Chánh Giác.

35. Khi tôi thành Phật, các người nữ trong vô lượng bất khả tư nghì mười phương thế giới, vui mừng tin mến, phát tâm Bồ Đề, nhằm chán thân gái. Nếu sau khi mạng chung mà còn trở lại làm thân người nữ, tôi sẽ không chứng quả Chánh Giác.

36. Khi tôi thành Phật, chúng Bồ Tát trong vô lượng bất khả tư nghì mười phương thế giới, nghe danh hiệu tôi, vẫn thường tinh tấn tu phạm hạnh, cho mãi đến lúc thành Phật. Nếu chẳng được như thế, tôi sẽ không chứng quả Chánh Giác.

37. Khi tôi thành Phật, Trời và Người trong vô lượng bất khả tư nghì mười phương thế giới, nghe danh hiệu tôi, cúi đầu đánh lễ, nếm vóc gieo xuống đất, vui mừng tin mến, tu hạnh Bồ Tát, thì tất cả Trời và Người đều kính trọng kẻ đó. Nếu chẳng được như thế, tôi sẽ không chứng quả Chánh Giác.

38. Khi tôi thành Phật, Trời và Người trong cõi nước tôi, muốn có y phục, thì y phục tốt đẹp và đúng pháp liền theo tâm niệm của người đó mà tự nhiên hiện đến trên thân. Nếu còn phải cắt may, nhuộm giặt, tôi sẽ không chứng quả Chánh Giác.

39. Khi tôi thành Phật, Trời và Người trong cõi nước tôi, thọ hưởng sự an vui không bằng vị Tỳ Kheo có Lộ Tận Thông, tôi sẽ không chứng quả Chánh Giác.

40. Khi tôi thành Phật, Trời và Người trong cõi nước tôi, tùy ý muốn thấy vô lượng thế giới nghiêm tịnh của mười phương chư Phật, thì liền soi thấy ở trong cây báu, đúng theo ý muốn, như là thấy mặt mình trong gương sáng. Nếu chẳng được như thế, tôi sẽ không chứng quả Chánh Giác.

41. Khi tôi thành Phật, chúng Bồ Tát ở cõi khác, nghe danh hiệu tôi, từ đó cho đến lúc thành Phật mà các căn còn thiếu xấu, tôi sẽ không chứng quả Chánh Giác.

42. Khi tôi thành Phật, chúng Bồ Tát ở cõi khác, nghe danh hiệu tôi, tất cả đều được Giải Thoát Tam Muội. An trụ nơi tam muội đó, trong khoảng một niệm, cúng dường vô lượng bất khả tư nghì chư Phật Thế Tôn mà vẫn không mất chánh niệm. Nếu chẳng được như thế, tôi thề không chứng quả Chánh Giác.

43. Khi tôi thành Phật, chúng Bồ Tát ở cõi khác, nghe danh hiệu tôi, sau khi mạng chung, sanh vào nhà tôn quý. Nếu chẳng được như thế, tôi thề không chứng quả Chánh Giác.

44. Khi tôi thành Phật, chúng Bồ Tát ở cõi khác, nghe danh hiệu tôi, vui mừng hớn hở, tu hạnh Bồ Tát, đầy đủ công đức. Nếu chẳng được như thế, tôi thề không chứng quả Chánh Giác.

45. Khi tôi thành Phật, chúng Bồ Tát ở cõi khác, nghe danh hiệu tôi, đều được Phổ Đăng Tam Muội. An trụ nơi tam muội đó, cho mãi đến lúc thành Phật, thường được thấy vô lượng bất khả tư nghì chư Phật. Nếu chẳng được như thế, tôi thề không chứng quả Chánh Giác.

46. Khi tôi thành Phật, chúng Bồ Tát trong cõi nước tôi, muôn nghe pháp gì thì liền tự nhiên được nghe pháp ấy. Nếu chẳng được như thế, tôi thề không chứng quả Chánh Giác.

47. Khi tôi thành Phật, chúng Bồ Tát ở cõi khác, nghe danh hiệu tôi, chẳng được đến bậc Bất thối chuyển, tôi thề không chứng quả Chánh Giác.

48. Khi tôi thành Phật, chúng Bồ Tát ở cõi khác, nghe danh hiệu tôi, chẳng liền được đệ nhất Âm Hưởng Nhân, cùng ở nơi Phật pháp mà chẳng liền được bậc Bất thối chuyển, tôi thề không chứng quả Chánh Giác.

Hãy thành tâm niệm Phật và chỉ biết niệm Phật

hồi hướng

nguyện đem công đức này

trang nghiêm Phật tịnh độ

trên báo bốn trọng ân

dưới cứu ba đường khổ

nếu có kẻ thấy nghe
tất phát bỏ đề tâm
đến khi mạng này hết
đồng sanh Cực Lạc quốc

o0o

Nam Mô A Di Đà Phật

---o0o---

HẾT